

Protokół z XXIX sesji Rady Gminy Suchy Las  
30 marca 2017 r. (czwartek), godz. 16:30  
Park Wodny OCTOPUS, sala multimedialna

Porządek sesji:

1. Otwarcie sesji.
2. Stwierdzenie prawomocności obrad.
3. Przyjęcie protokołu nr XXVIII/2017 z sesji Rady Gminy Suchy Las z dnia 23 lutego 2017 r.
4. Podjęcie uchwały w sprawie miejscowego planu zagospodarowania przestrzennego w miejscowości Suchy Las na terenie działki o nr ewid. 311/5.
5. Podjęcie uchwały w sprawie miejscowego planu zagospodarowania przestrzennego Suchy Las – Składowisko odpadów.
6. Podjęcie uchwały w sprawie miejscowego planu zagospodarowania przestrzennego Chłudowo – rejon ulicy Za Parkiem II.
7. Podjęcie uchwały w sprawie miejscowego planu zagospodarowania przestrzennego Suchy las – rejon ulic Stromej, Tarasowej, Widokowej i Na Stoku.
8. Podjęcie uchwały w sprawie przystąpienia do sporządzenia miejscowego planu zagospodarowania przestrzennego Suchy Las – rejon ulic Promienistej, Borówkowej i Sasankowej.
9. Podjęcie uchwały w sprawie przystąpienia do sporządzenia miejscowego planu zagospodarowania przestrzennego Chłudowo – rejon ulicy Maniewskiej.
10. Podjęcie uchwały zmieniającej uchwałę w sprawie uchwalenia Wieloletniej Prognozy Finansowej Gminy Suchy Las na lata 2017 – 2029.
11. Podjęcie uchwały zmieniającej uchwałę w sprawie uchwalenia budżetu Gminy Suchy Las na 2017 rok.
12. Podjęcie uchwały w sprawie dostosowania sieci szkół podstawowych i gimnazjów, prowadzonych przez Gminę Suchy Las do nowego ustroju szkolnego, wprowadzonego ustawą – Prawo Oświatowe.
13. Podjęcie uchwały w sprawie określenie kryteriów rekrutacji, ustalenia liczby punktów za każde z tych kryteriów oraz dokumentów niezbędnych do ich potwierdzenia w drugim etapie postępowania rekrutacyjnego do publicznych przedszkoli prowadzonych przez Gminę Suchy Las oraz w postępowaniu rekrutacyjnym do klas pierwszych publicznych szkół podstawowych prowadzonych przez Gminę Suchy Las dla kandydatów zamieszkałych poza obwodem szkoły.
14. Podjęcie uchwały w sprawie określenia wysokości stawek opłat za usunięcie drzew i krzewów (projekt uchwały został przekazany wraz z materiałami na sesję lutową).
15. Podjęcie uchwały zmieniającej uchwałę w sprawie określenia przystanków komunikacyjnych, których właścicielem lub zarządzającym jest Gmina Suchy Las oraz warunków i zasad korzystania z tych przystanków.
16. Podjęcie uchwały w sprawie wyznaczenia obszaru zdegradowanego i obszaru rewitalizacji na terenie Gminy Suchy Las.
17. Podjęcie uchwały w sprawie Programu opieki nad zwierzętami bezdomnymi oraz zapobiegania bezdomności zwierząt na terenie Gminy Suchy Las w 2017 r.
18. Podjęcie uchwały w sprawie nazwy ulicy w Gołęczewie.
19. Podjęcie uchwały w sprawie nazwy ulicy w Gołęczewie.
20. Podjęcie uchwały w sprawie powołania komisji doraźnej.
21. Przyjęcie oświadczenia w sprawie przestrzegania i szanowania konstytucyjnych zasad ustroju Rzeczypospolitej Polskiej.
22. Przyjęcie oświadczenia Rady Gminy Suchy Las w sprawie ustanowienia w gminie Suchy Las roku 2017 „Rokiem Wojciecha Bogusławskiego”.
23. Informacje:
  - a/ Wójta Gminy,
  - b/ Przewodniczącego Rady Gminy,
  - c/ Przedstawiciela gminy w Stowarzyszeniu Gmin i Powiatów Wielkopolski,
  - d/ Przewodniczących Komisji Rady.
24. Interpelacje i zapytania Radnych.
25. Wolne głosy i wnioski.
26. Zamknięcie sesji.

**Ad. 1.**

Przewodnicząca Rady Gminy Suchy Las M. Salwa-Haibach otworzyła XXIX sesję Rady Gminy Suchy Las w dniu 30 marca 2017 r. o godzinie 16:40, witając radnych oraz zgromadzone osoby.

## Ad. 2.

Przewodnicząca M. Salwa-Haibach stwierdziła prawomocność obrad na podstawie listy obecności – 15 radnych obecnych.

**Przewodnicząca M. Salwa-Haibach:** Czy są jakieś uwagi do porządku obrad?

**Radna U. Ćwiertnia:** Chciałabym złożyć wniosek o usunięcie z porządku sesji punktów 18 i 19 w sprawie nazw ulic Gołęczewie, w celu powtórnej konsultacji z mieszkańcami i z pracownikami.

**Przewodnicząca M. Salwa-Haibach:** Czy te uchwały były opiniowane na posiedzeniu Komisji?

**Radna U. Ćwiertnia:** Tak

**Przewodniczący KBiPP W. Majewski:** Tak, ale przychylamy się do wniosku Pani radnej.

*Przewodnicząca M. Salwa-Haibach zarządziła głosowanie w sprawie wniosku radnej U. Ćwiertni o zdjęcie z porządku obrad punktu 18 „Podjęcie uchwały w sprawie nazwy ulicy w Gołęczewie”, głosowano: 15 głosów za, jednogłośnie.*

*Przewodnicząca M. Salwa-Haibach zarządziła głosowanie w sprawie wniosku radnej U. Ćwiertni o zdjęcie z porządku obrad punktu 19 „Podjęcie uchwały w sprawie nazwy ulicy w Gołęczewie”, głosowano: 15 głosów za, jednogłośnie.*

**Przewodnicząca M. Salwa-Haibach:** Czy są jeszcze jakieś uwagi do porządku obrad?

**Przewodniczący KF-BiRG D. Matysiak:** Chciałbym również prosić o wykreślenie punktu 5 „podjęcie uchwały w sprawie miejscowego planu zagospodarowania przestrzennego Suchy Las – Składowisko odpadów”. Na posiedzeniu Komisji rozmawialiśmy na ten temat i powstała sugestia, aby przedyskutować to raz jeszcze na wspólnym posiedzeniu KKiOŚ i KF-BiRG oraz zaprosić osoby, które składały uwagi (bo jest ich bardzo dużo złożonych) w celu szerszego omówienia spraw z tym związanych. Widzimy, że jest to bardzo trudny plan, ciężki i należy nad nim jeszcze przysiąść i podyskutować.

*Przewodnicząca M. Salwa-Haibach zarządziła głosowanie w sprawie wniosku radnego D. Matysiaka o zdjęcie z porządku obrad punktu 5 „Podjęcie uchwały w sprawie miejscowego planu zagospodarowania przestrzennego Suchy Las – Składowisko odpadów”, głosowano: 15 głosów za, jednogłośnie.*

**Przewodniczący KF-BiRG D. Matysiak:** Na posiedzeniu Komisji dyskutowaliśmy również nad punktem 8 „Podjęcie uchwały w sprawie przystąpienia do sporządzenia miejscowego planu zagospodarowania przestrzennego Suchy Las – rejon ulic Promienistej, Borówkowej i Sasankowej”. Dyskutowaliśmy o zakresie tego planu i o granicach tego planu. Padł wniosek, aby poszerzyć granice planu i wtedy zastanowić się czy to będzie miało sens i dalej to przedyskutować.

**Radny J. Ankiewicz:** W nawiązaniu do tej wypowiedzi radnego D. Matysiaka – będę mówił do Pani Przewodniczącej, ale również do Pana – proponowałbym zostawić ten punkt i na tej sesji powiększyć obszar planu, skoro był taki zgodny wniosek Komisji. Mamy wtedy ten sam plan, tylko powiększony, w tym trójkącie ulic: Borówkowa, Promienista i Powstańców Wielkopolskich. Czyli to, o co wnioskowaliśmy na posiedzeniu Komisji i plan powiększony po prostu wchodzi do procedury. Nie tracimy miesiąca.

**Radny D. Matysiak:** Jak Pan pamięta, na posiedzeniu Komisji również padały takie sugestie z mojej strony, że ten plan nie jest aż tak pilnie potrzebny. W moim odczuciu są bardziej potrzebne plany, które są społecznie wymagane, a nie są procedowane. Moja sugestia, żeby te plany po kolei wchodziły do procedury, a nie były tylko pod jednego inwestora, bo on złożył wniosek i chce zagęszczenia zabudowy zgodnie z wnioskiem, który był odczytany na posiedzeniu Komisji. Na dzień dzisiejszy jest tam miejscowy plan zagospodarowania przestrzennego, który dopuszcza możliwość budowania budynków mieszkalnych, dopuszcza również usługi. Także ja nie widzę potrzeby.

**Radny J. Ankiewicz:** Dopuszcza również aktywizację gospodarczą, nie wiem czy taką pełną, więc tym planem, już przez procedurę można by to zablokować – tę potencjalnie planowaną aktywizację gospodarczą, na rzecz mieszkań, ale nie takich, o jakich Pan mówi, raczej zabudowa jednorodzinna wolnostojąca. To wszystko można omówić przy procedowaniu planu.

**Radny M. Przybylski:** Pamiętam dyskusję, która odbyła się podczas posiedzenia Komisji, bo przecież to był wniosek radnego Ankiewicza o zmianę granic planu. O ile się nie mylę to my nie ustaliliśmy na posiedzeniu Komisji tych nowych, poszerzonych granic tego planu, tylko była na ten temat dyskusja. Wniosek, o ile się nie mylę, nie dotyczył konkretnych granic.

**Radny J. Ankiewicz:** Ustaliliśmy, do tego stopnia, że...

**Przewodnicząca M. Salwa-Haibach:** Proszę nie prowadzić wolnej dyskusji. Wniosek jest jasny.

**Wójt G. Wojtera:** Proszę Państwa, jako autor tego projektu chciałbym się do Państwa zwrócić o pozostawienie tego punktu. Propozycja zmiany granic opracowania jest, moim zdaniem, dobrą propozycją. Teren, o który ja wystąpiłem i ten projekt, który Państwu przedstawiłem dotyczy obszaru, który wymaga pilnej zmiany ze względu na przemieszanie funkcji, ze względu na pewne niebezpieczeństwa, które wynikają z obecnych zapisów planu. Teren pomiędzy ulicą Promienistą, Borówkową i Powstańców Wielkopolskich – czyli to zwiększenie –



też obfituje w wiele miejsc, które potrzebują regulacji, jakiegoś zunifikowania. Może mniej jest to pilne, ale jednak pojawiają się sytuacje konfliktowe. Ujednolicenie funkcji mieszkaniowej w tym rejonie z zadbaniami o kwestie przyrodnicze, moim zdaniem, jest potrzebne, niezwykle ważne i nic nie stoi na przeszkodzie, aby dzisiaj taką uchwałę podjąć i rozpocząć procedurę.

**Radna A. Targońska:** Myślę, że te wszystkie założenia, o których Pan Wójt mówi zrealizujemy przyjmując odpowiednie założenia w Studium, które w tej chwili jest opracowywane. Niedługo będziemy dyskutować nad nim i składać do niego uwagi. Moim zdaniem najpierw powinno powstać Studium a dopiero potem wywołanie tego planu, w poszerzonych granicach, o których mówiliśmy podczas posiedzenia Komisji. Jeszcze chcę powiedzieć, że najpierw Komisja przegłosowała wniosek Pana D. Matysiaka o wycofanie tego punktu z sesji a dopiero później, w wolnych głosach i wnioskach, Pan Ankiewicz złożył swój wniosek o to – ja to tak rozumiałam – by po prostu złożyć nowy wniosek do Wójta, który być może kiedyś, w przyszłości taką uchwałę przygotowuje, dające możliwość sporządzenia planu dla większego obszaru. Czyli to pierwsze głosowanie było dalej idące – wycofano całą uchwałę a dopiero później, w drugim głosowaniu, była sugestia, co dalej z tym obszarem robić.

**Wójt G. Wojtera:** Proszę Państwa, obowiązujące obecnie Studium pozwala na zmianę w tym obszarze, zarówno w tej części mniejszej – to, co jest w obecnym projekcie – również ze zmianą granic opracowania. Trudno dzisiaj zakładać, bo no nie wiemy, jakie są wnioski do Studium, jaki będzie projekt. Jesteśmy dopiero na początku drogi związanej ze Studium. Natomiast, jeżeli chodzi o ukształtowanie przestrzeni to mówimy o miejscu w Suchym Lesie, które jest w ponad 80% zagospodarowane, a więc my zmianami w Studium, w samej tej polityce przestrzennej, niewiele zmienimy. Chodzi o to, aby w podstawowy sposób zabezpieczyć pewne funkcje dla tych działek, o których dzisiaj rozmawiamy. One dzisiaj są zgodne ze Studium i zapewne będą zgodne ze Studium, które będzie obowiązywało po zmianie przyjętej za półtora roku, czy za 2 lata.

**Przewodnicząca M. Salwa-Haibach:** Jeśli można prosić i zapolować do Państwa, żebyśmy maksymalnie skracali te dyskusje. Argumenty padły od wszystkich zainteresowanych. Powinniśmy przystąpić jednak do porządkowania i ustalania porządku obrad.

**Przewodniczący KF-BiRG D. Matysiak:** Jest to kwestia bardzo istotna – Panie Wójt, czym się Pan kierował wyznaczając tylko trzy działki, które praktycznie w większej części nie są zabudowane, może tylko w 10% są zabudowane? Na wniosek radnego Ankiewicza powstała chęć opracowania zmiany miejscowego planu zagospodarowania przestrzennego dla większego terenu. Ja nie widzę tego tutaj, jeżeli wnioskodawca wniosku chciał tylko i wyłącznie zmiany planu po to, aby dopuścić możliwość budowy willi sześciolokalowych. Na dzień dzisiejszy plan mu na to nie pozwala.

**Wójt G. Wojtera:** Dzisiejszy plan na to nie pozwala.

**Przewodniczący KF-BiRG D. Matysiak:** Jeżeli Pan wywoła ten plan, to w moim odczuciu tylko po to, żeby umożliwić wybudowanie wili sześciolokalowych, bo na dzień dzisiejszy, jeżeli on chce budować domy jednorodzinne wolnostojące to plan mu to umożliwi. Reszta terenu, jak Pan sam wspominał, jest zabudowana. To, po co w ogóle zmieniać plan, jeżeli nie ma konieczności tej zmiany – aby mógł realizować swój cel.

**Wójt G. Wojtera:** Pan sam sobie odpowiedział na to pytanie, bo Pan powiedział, że inwestor chciałby budować wille sześciomieszkaniowe, a plan miejscowy pozwala mu na wybudowanie domu jednorodzinnego. Jeżeli chce budować wille sześciomieszkaniowe to nie zbuduje ich na bazie tego planu, który dzisiaj obowiązuje. Dla nas jest istotne również to, że cały ten teren byłby przeznaczony pod zabudowę mieszkaniową z komunikacją i częścią biologicznie czynną, z wymazaniem z planu tego, co jest jakimś niebezpieczeństwem dla tego rejonu – myślę o tej cynkowni, która dzisiaj istnieje. Ona jest niedziałającym zakładem, ale plan miejscowy pozwala na prowadzenie działalności gospodarczej. To jest ten argument, który dla nas jest niezwykle istotny, żeby takiej działalności w tym terenie nie można było prowadzić.

**Przewodniczący KF-BiRG D. Matysiak:** Panie Wójt, pewnie Pan wie, jakie są tam budynki. Są tam domy jednorodzinne wolnostojące to, dlaczego tam to zagęszczać i powodować jeszcze większy ruch na osiedlowych ulicach?

**Wójt G. Wojtera:** Proszę Państwa, wywołanie planu nie przesądza o tym, jaka zabudowa będzie ostatecznie. To Państwo podejmiecie ostateczną decyzję, która będzie przyjmowała zarówno rysunek planu jak i treść planu. Chodzi o to, żeby rozpocząć prace nad planem.

**Radny M. Przybylski:** Tylko chcę zwrócić uwagę, że w momencie, kiedy dzisiaj wywołamy ten plan to wniosek radnego Ankiewicza o poszerzenie będzie w toku procedury niemożliwy do zrealizowania. Przecież nie można w toku prac planistycznych poszerzyć granic planu, można jedynie je zmniejszać. Także jest pewna niekonsekwentność. Musimy ten plan dzisiaj wycofać z porządku i za miesiąc poszerzyć jego granice. Prosta sprawa.

**Wójt G. Wojtera:** Proszę Państwa, dwa miesiące temu, na sesji zmieniliśmy granice opracowania dla planu w Biedrusku. Oczywiście, że można zmieniać granice opracowania, można zmniejszyć w toku prac planistycznych – wtedy nie powoduje to zatrzymania procedury – i można zwiększać – wtedy powoduje to zatrzymanie i konieczność powrotu do etapu składania wniosków.

*Przewodnicząca M. Salwa-Haibach zarządziła głosowanie w sprawie wniosku radnego D. Matysiaka o zdjęcie z porządku obrad punktu 8 „Podjęcie uchwały w sprawie przystąpienia do sporządzenia miejscowego planu*

zagospodarowania przestrzennego Suchy Las – rejon ulic Promienistej, Borówkowej i Sasankowej”, *głosowano: osiem głosów za, siedem głosów przeciw.*

**Radna A. Targońska:** Chciałabym wnieść o wykreślenie punktu 14 „Podjęcie uchwały w sprawie określenia wysokości stawek opłat za usunięcie drzew i krzewów”, ponieważ obecnie obradują komisje rządowe, których celem jest zmiana ustawy na podstawie, której nasza uchwała ma powstać. Żeby zachować jakąś kolejność logiczną stanowienia prawa lokalnego prosiłabym, żeby wstrzymać się z obradowaniem nad tego typu zagadnieniami do momentu, kiedy będziemy znać ostateczny kształt ustawy rządowej.

**Wójt G. Wojtera:** Proszę Państwa, ustawa już obowiązuje. Pani oczywiście mówi o jej nowelizacji. Chciałbym Państwu przypomnieć, że jeżeli Rada nie określi stawek to obowiązują stawki maksymalne.

*Przewodnicząca M. Salwa-Haibach zarządziła głosowanie w sprawie wniosku radnej A. Targońskiej o zdjęcie z porządku obrad punktu 14 „Podjęcie uchwały w sprawie określenia wysokości stawek opłat za usunięcie drzew i krzewów”, głosowano: dziewięć głosów za, dwa głosy przeciw, cztery osoby wstrzymały się od głosowania.*

**Przewodnicząca M. Salwa-Haibach:** Czy macie Państwo jeszcze jakieś wnioski odnośnie porządku obrad?  
<Brak uwag.>

Nowy porządek sesji:

1. Otwarcie sesji.
2. Stwierdzenie prawomocności obrad.
3. Przyjęcie protokołu nr XXVIII/2017 z sesji Rady Gminy Suchy Las z dnia 23 lutego 2017 r.
4. Podjęcie uchwały w sprawie miejscowego planu zagospodarowania przestrzennego w miejscowości Suchy Las na terenie działki o nr ewid. 311/5.
5. Podjęcie uchwały w sprawie miejscowego planu zagospodarowania przestrzennego Chłudowo – rejon ulicy Za Parkiem II.
6. Podjęcie uchwały w sprawie miejscowego planu zagospodarowania przestrzennego Suchy las – rejon ulic Stromej, Tarasowej, Widokowej i Na Stoku.
7. Podjęcie uchwały w sprawie przystąpienia do sporządzenia miejscowego planu zagospodarowania przestrzennego Chłudowo – rejon ulicy Maniewskiej.
8. Podjęcie uchwały zmieniającej uchwałę w sprawie uchwalenia Wieloletniej Prognozy Finansowej Gminy Suchy Las na lata 2017 – 2029.
9. Podjęcie uchwały zmieniającej uchwałę w sprawie uchwalenia budżetu Gminy Suchy Las na 2017 rok.
10. Podjęcie uchwały w sprawie dostosowania sieci szkół podstawowych i gimnazjów, prowadzonych przez Gminę Suchy Las do nowego ustroju szkolnego, wprowadzonego ustawą – Prawo Oświatowe.
11. Podjęcie uchwały w sprawie określenie kryteriów rekrutacji, ustalenia liczby punktów za każde z tych kryteriów oraz dokumentów niezbędnych do ich potwierdzenia w drugim etapie postępowania rekrutacyjnego do publicznych przedszkoli prowadzonych przez Gminę Suchy Las oraz w postępowaniu rekrutacyjnym do klas pierwszych publicznych szkół podstawowych prowadzonych przez Gminę Suchy Las dla kandydatów zamieszkałych poza obwodem szkoły.
12. Podjęcie uchwały zmieniającej uchwałę w sprawie określenia przystanków komunikacyjnych, których właścicielem lub zarządzającym jest Gmina Suchy Las oraz warunków i zasad korzystania z tych przystanków.
13. Podjęcie uchwały w sprawie wyznaczenia obszaru zdegradowanego i obszaru rewitalizacji na terenie Gminy Suchy Las.
14. Podjęcie uchwały w sprawie Programu opieki nad zwierzętami bezdomnymi oraz zapobiegania bezdomności zwierząt na terenie Gminy Suchy Las w 2017 r.
15. Podjęcie uchwały w sprawie powołania komisji doraźnej.
16. Przyjęcie oświadczenia w sprawie przestrzegania i szanowania konstytucyjnych zasad ustroju Rzeczypospolitej Polskiej.
17. Przyjęcie oświadczenia Rady Gminy Suchy Las w sprawie ustanowienia w gminie Suchy Las roku 2017 „Rokiem Wojciecha Bogusławskiego”.
18. Informacje:
  - a/ Wójta Gminy,
  - b/ Przewodniczącego Rady Gminy,
  - c/ Przedstawiciela gminy w Stowarzyszeniu Gmin i Powiatów Wielkopolski,
  - d/ Przewodniczących Komisji Rady.
19. Interpelacje i zapytania Radnych.
20. Wolne głosy i wnioski.
21. Zamknięcie sesji.

**Ad. 3.**

Przyjęcie protokołu nr XXVIII/2017 z sesji Rady Gminy Suchy Las z dnia 23 lutego 2017 r.

Brak uwag do protokołu nr XXVIII/2017 z sesji Rady Gminy Suchy Las z dnia 23 lutego 2017 r.

*Protokół z XXVIII sesji Rady Gminy Suchy Las z dnia 23 lutego 2017 r. został przyjęty 14 głosami za, jedna osoba wstrzymała się od głosowania.*

**Ad. 4.**

Podjęcie uchwały w sprawie miejscowego planu zagospodarowania przestrzennego w miejscowości Suchy Las na terenie działki o nr ewid. 311/5.

**Przewodnicząca M. Salwa-Haibach:** Proszę Przewodniczącego KF-BiRG D. Matysiaka o opinię Komisji.

**Przewodniczący KF-BiRG D. Matysiak:** Komisja pozytywnie zaopiniowała ten projekt uchwały.

**Przewodnicząca M. Salwa-Haibach:** Do projektu uchwały nie zostały zgłoszone uwagi, w związku z tym przystępujemy do głosowania uchwały.

*Zamknięcie dyskusji.*

*Głosowanie nad uchwałą: dziewięć głosów za, trzy głosy przeciw, trzy osoby wstrzymały się od głosowania.*

**Przewodnicząca M. Salwa-Haibach:** Uchwała została przyjęta, nosi numer XXIX/320/17.

**Ad. 5.**

Podjęcie uchwały w sprawie miejscowego planu zagospodarowania przestrzennego Chłudowo – rejon ulicy Za Parkiem II.

**Przewodnicząca M. Salwa-Haibach:** Proszę Przewodniczącego KF-BiRG D. Matysiaka o opinię Komisji.

**Przewodniczący KF-BiRG D. Matysiak:** Były złożone uwagi. Uwagi zostały przyjęte, w związku z tym Komisja nie opiniowała całości projektu uchwały.

*Przewodnicząca M. Salwa-Haibach zarządziła głosowanie w sprawie uwzględnienia uwag, przedstawionych w Rozstrzygnięciu o sposobie rozpatrzenia uwag, wniesionych do projektu planu (załącznik nr 2 do projektu planu). Głosowano następująco:*

Uwaga nr 1.

*Głosowano za uwzględnieniem uwagi: siedem głosów za, siedem głosów przeciw, jedna osoba wstrzymała się od głosowania. Uwaga nie została uwzględniona.*

Uwaga nr 2.

*Głosowano za uwzględnieniem uwagi: 15 głosów przeciw. Uwaga nie została uwzględniona.*

Uwaga nr 3.

*Głosowano za uwzględnieniem uwagi: 15 głosów przeciw. Uwaga nie została uwzględniona.*

Uwaga nr 4.

*Głosowano za uwzględnieniem uwagi: 15 głosów przeciw. Uwaga nie została uwzględniona.*

Uwaga nr 5.

*Głosowano za uwzględnieniem uwagi: osiem głosów za, siedem głosów przeciw. Uwaga została uwzględniona.*

Uwaga nr 6.

*Głosowano za uwzględnieniem uwagi: osiem głosów za, siedem głosów przeciw. Uwaga została uwzględniona.*

Uwaga nr 7.

*Głosowano za uwzględnieniem uwagi: 14 głosów przeciw, jedna osoba wstrzymała się od głosowania. Uwaga nie została uwzględniona.*

**Przewodnicząca M. Salwa-Haibach:** Na tym zakończyliśmy procedowanie tego planu. Przyjęcie uwag oznacza ponowienie procedury.

**Ad. 6.**

Podjęcie uchwały w sprawie miejscowego planu zagospodarowania przestrzennego Suchy las – rejon ulic Stromej, Tarasowej, Widokowej i Na Stoku.

**Przewodnicząca M. Salwa-Haibach:** Proszę Przewodniczącego KF-BiRG D. Matysiaka o opinię Komisji.

**Przewodniczący KF-BiRG D. Matysiak:** Komisja projektu uchwały nie opiniowała, opiniowaliśmy tylko złożone uwagi. Komisja przyjęła pierwszą uwagę, w związku z tym całości nie opiniowaliśmy.

**Wójt G. Wojtera:** Przed głosowaniem uwagi nr 1 chciałbym Państwa poinformować, część z Państwa już o tym wie, że zapewnienie przebiegu kolektorów kanalizacji deszczowej w tym rejonie, na tych konkretnych działkach, zagwarantowane jest służebnością, która jest zapisana w formie aktu notarialnego i w związku z tym nie ma potrzeby wyodrębniania oddzielnych działek, jako pasów technicznych dla przebiegu tej kanalizacji. Jest zagwarantowana służebność gruntowa na działkach w rejonie 1KDW i 3KDW.

**Radny M. Przybylski:** Chciałbym prosić o pięć minut przerwy.

*Przewodnicząca M. Salwa-Haibach zarządziła 5-minutową przerwę.*

*Przewodnicząca M. Salwa-Haibach wznowiła obrady o godz. 17:15.*

*Przewodnicząca M. Salwa-Haibach zarządziła głosowanie w sprawie uwzględnienia uwag, przedstawionych w Rozstrzygnięciu o sposobie rozpatrzenia uwag, wniesionych do projektu planu (załącznik nr 2 do projektu planu). Głosowano następująco:*

Uwaga nr 1.

*Głosowano za uwzględnieniem uwagi: osiem głosów za, siedem głosów przeciw. Uwaga została uwzględniona.*

Uwaga nr 2.

*Głosowano za uwzględnieniem uwagi: 13 głosów przeciw, dwie osoby wstrzymały się od głosowania. Uwaga nie została uwzględniona.*

Uwaga nr 3.

*Głosowano za uwzględnieniem uwagi: 15 głosów przeciw. Uwaga nie została uwzględniona.*

**Przewodnicząca M. Salwa-Haibach:** To były wszystkie uwagi. W związku z przyjęciem uwagi nr 1 procedura będzie powtórzona.

**Ad. 7.**

Podjęcie uchwały w sprawie przystąpienia do sporządzenia miejscowego planu zagospodarowania przestrzennego Chłudowo – rejon ulicy Maniewskiej.

**Przewodnicząca M. Salwa-Haibach:** Proszę Przewodniczącego KF-BiRG D. Matysiaka o opinię Komisji.

**Przewodniczący KF-BiRG D. Matysiak:** Komisja pozytywnie zaopiniowała ten projekt uchwały.

**Przewodnicząca M. Salwa-Haibach:** Dziękuję bardzo. Tutaj mamy zmianę załącznika graficznego. Na czym polega ta zmiana?

**Przewodniczący KF-BiRG D. Matysiak:** Zmiana polega tylko na wyprostowaniu linii, ponieważ zaznaczone linie odchodziły minimalnie od granic działek. By wszystko było spójnie jest nowy załącznik.

**Mieszkaniec Chłudowa J. Świerkowski:** Proszę Państwa, po raz kolejny występuję w imieniu rolników i swoim własnym również o zmniejszenie zakresu opracowania planu. Przede wszystkim od strony ulicy Polnej, gdzie odległość od istniejącego kurnika jest ok. 40 m. Przy produkcji zwierzęcej – przy drobiu – niestety występują uwarunkowania odorowe, które nie są określone w żadnej ustawie, żadnym rozporządzeniu. W rozporządzeniu Ministra Ochrony Środowiska są tylko określone parametry, co do hałasu, co do amoniaku i do siarkowodoru. Z doświadczenia wiem, bo żyję w tej miejscowości, że uciążliwości będą. W związku z tym, żeby to było bezkonfliktowe dla docelowych właścicieli/ inwestorów, należałoby odsunąć teren planowanej zabudowy znacznie dalej. Tak samo od strony zachodniej czy północno-zachodniej – też należałoby to zweryfikować na mniejszy zakres opracowania tego planu. Chłudowo ma jeszcze ponad 400 wolnych działek, do zagospodarowania w innych miejscach, uzbrojonych, a tu jest wejście w tereny jeszcze dzisiaj typowo rolne.

**Mieszkanica Chłudowa I. Markiewicz:** Chciałam uzupełnić – przyniosłam ze sobą dokumenty, żeby wyjaśnić tę sprawę raz na zawsze, bo Państwo oponują, że obiekty, które są u nas wybudowane są bez pozwolenia. Dlatego pozwoliłam sobie dzisiaj przenieść dokument końcowy Kierownika Urzędu Rejonowego w Poznaniu. Jest to decyzja pozwolenia na użytkowanie. Ponieważ decyzja pozwolenia na użytkowanie jest jakby końcową decyzją, która uprawnia użytkownika do takiego użytkowania. Przeczytam ten dokument, żeby nie było, że była wybudowana szopa czy garaż, a są tam kury <Pani I. Markiewicz odczytała część decyzji Kierownika Urzędu



*Rejonowego w Poznaniu, udzielającej pozwolenia na użytkowanie kurnika, zrealizowanego na działce nr ewid. 230, położonej w Chłudowie, przy ulicy Obornickiej*>. Także chciałam tylko to zaznaczyć. Jakby była jakaś wątpliwość Rady, albo zgromadzonych tutaj osób, że coś było zrobione bez pozwolenia to jest to bezpodstawne. Obiekt został wybudowany zgodnie z prawem i zgodnie z prawem jest użytkowany. Tak, jak i pozostałe obiekty. Mam protokół, który umarza kontrolę inspekcji budowlanej, która miała miejsce w ubiegłym roku, w sierpniu na życzenie sąsiada. Sprawa została umorzona w pełni, ponieważ wszystkie dokumenty zostały przedłożone i sprawa została oddalona. Wszystko, co powstało na tej posesji jest legalne, zgodnie z prawem, nie tylko budowlanym, ale i przepisami sanitarnymi także.

**Osoba z widowni:** Chciałbym odnieść się do argumentacji Pana Jerzego Świerkowskiego. Nie do końca wydaje mi się ona racjonalna. Pierwsza sprawa – owszem ustawy antyodorowej nie ma, ale to nie znaczy, że ona nie będzie. To nie jest kwestia tego czy będzie tylko, kiedy będzie – to po pierwsze. Po drugie to, że jej nie ma nie oznacza, że ewentualnie ma lecieć jakiś odór. Wydaje mi się, że wiele rzeczy można całkowicie pogodzić, dlatego że układ odsunięcia o ileś tam metrów przy wiatrach zachodnich – a akurat z tamtej strony idzie w kierunku tego terenu, który wnioskodawcy chcą, żeby podzielić na działki – nie wpłynie nagle na to, że przy 40 m odór się zatrzyma i nie pójdzie dalej. Powiedzmy sobie, że odległości 40 m, 50m, czy 100 m niewiele zmienia. Myślę, że jest to kwestia, która musi zaistnieć – mianowicie kwestia wszelkiego rodzaju filtrów i funkcjonowania przedsiębiorstw. Bez względu na to, czy będzie tam budownictwo jednorodzinne, czy nie to i tak pewien wymóg nastąpi. Natomiast wydaje mi się, że wcale jedno z drugim nie koliduje, to jest kwestia tylko tego, w jaki sposób zastosować urządzenia, które by ten odór ewentualnie likwidowały. Jest to dosyć istotny temat. Proszę Państwa, to jest 15 osób, które już od „x” czasów starają się, wobec trójki czy czworga rolników, którym życzę, żeby się rozwijali, ale są też jakieś odległości od tego rzeczonoż terenu. Wydaje mi się, że czas najwyższy by było, żeby te 15 osób, ta zdecydowana większość, się tego doczekała. Jeszcze taka dygresja – już na posiedzeniu Komisji miałem przyjemność to powiedzieć. Przeszło 25 lat pracuję z Holendrami, którzy są niekwestionowanym liderem, jeżeli chodzi o gospodarkę rolną. Muszę powiedzieć, że wioski są bardzo zurbanizowane, co jest trendem europejskim przy rozwoju rolnictwa i w odległościach bardzo niewielkich – być może nie 40 m, ale 100 m – obok zabudowań gospodarczych, gdzie są prowadzone hodowle świń, czy bydła, co miałem przyjemność widzieć i być osobiście, są różnego rodzaju inne budowle, infrastruktury, restauracje, przy których siedzą sobie Holendrzy na zewnątrz. I tam nikomu nie śmierdzi. Także jest to kwestia tylko tego, w jaki sposób można doprowadzić do tego, żeby ten odór zlikwidować. Tak, czy owak czeka nas to bezwzględnie, bo nie unikniemy takiej sytuacji, żebyśmy gdzieś odchodzili od norm, które Europa sobie narzuciła. Jeszcze jedna kwestia – ten teren dla celów rolniczych jest stracony, bo po to właśnie występuje te 15 osób, żeby podzielić to na działki, że nie chce tego użytkować rolniczo. W związku z tym tak, czy owak dla celów rolniczych ten teren będzie ziemią straconą.

**Mieszkaniec Chłudowa:** Pani Markiewicz po prostu kłamie, bo w 2002 r. w miejscowym planie zagospodarowania przestrzennego gmina Suchy Las przedmiotową działkę, przeznaczoną pod zabudowę zagrodową, przekwalifikowała w jednorodziną. Zatem jeśli planowana inwestycja umożliwia realizację zapisów planu miejscowego to nie powinna być na danym terenie lokalizowana. Właściwe organy wydając decyzję dla ferm drobiu uznały tym samym, że jej powstanie nie będzie stało na przeszkodzie rozwojowi na tym terenie zapisanej w planie zabudowy jednorodzinnej. Od 2002 r. do dzisiaj załatwiam ostatnią działkę i cały czas byłem po prostu kopany. Nie szło po prostu. W 2002 r. był wywołany plan. W 2004 r. musiałam oddać do sądu, bo Gmina – Świerkowski i Wójt –uparli się, że nie zrobią działek. Oddałem do sądu. Sąd nakazał zrobić działki i do tej pory po prostu to się wszystko ciągnie.

**Przewodnicząca M. Salwa-Haibach:** Proszę Pana, przepraszam, że panu przerwę. Rozumiem, że Pana wypowiedź odnosi się do planu, który już procedowaliśmy. Ten plan na dzisiejszej sesji nie został przyjęty, bo zostały przyjęte uwagi i plan pójdzie proceduralnie do ponownego wyłożenia. Natomiast w tej chwili, proszę Pana, jesteśmy przy planie dotyczącym ulicy Maniewskiej. Także o planie, do którego się Pan odnosi, już mówiliśmy.

**Mieszkaniec Chłudowa:** Pani Markiewicz zarzucała mi na ostatniej sesji, że ja na nią skarżę. Proszę Panią, jak można nie wnieść, jeśli za kurnikiem leży hałda dziadostwa, leżą drzewa, leży pierze i są szczury, kuny. Kuna chłopakowi weszła na silnik do samochodu, przeżarła kable za 170 zł. Faktycznie, że posprzątali, ale musiało być złożone pismo. To pismo nie ja napisałem, tylko ja zgłosiłem do Gminy. Tu są zdjęcia. Można zobaczyć jak ten teren wyglądał. Dziadostwa, szczurów, wszystkiego lata po tym.

**Mieszkaniec Chłudowa J. Świerkowski:** Ale 10 lat temu Panu nie przeszkadzały te odory.

**Mieszkaniec Chłudowa:** Jak nie przeszkadzały?

**Przewodnicząca M. Salwa-Haibach:** Bardzo bym prosiła, żebyście Państwo jednak nie dyskutowali. Z grzeczności chciałam, żeby Pan mógł dokończyć swoją wypowiedź i przejdziemy dalej.

**Mieszkaniec Chłudowa:** Pani Markiewicz śmiała się z tej choroby „płuca farmera”. „Płuco farmera” to inaczej jest, jest to wyraźnie napisane, cyt.: „sąd pierwszej instancji wyjaśnił, że znane są przypadki zachorowań nie tylko na choroby samoistne, związane z sąsiedztwem kurzych ferm, wielkotowarowych... alergiczne zapalenie oskrzelików płucnych (płuco farmera) ...”. Nie czyta się nawiasu tylko się czyta to, co jest napisane. Mam tutaj jeszcze dokumenty dotyczące uciążliwości ferm drobiu. Proszę podać Pani z komisji ochrony środowiska. W tej chwili, za kurnikiem są wywożone odpady z ubojni – nóżki, skórki, to, co jest pozmiatane – to wszystko jest wywożone za kurnik na hałdę. To wszystko leci w glebę, wsiąka. Jaka tu ochrona środowiska? Nie wolno

czegoś takiego robić. Tutaj jest raport oddziaływania, który ponoć ja obaliłem. Ja go nie obaliłem, tylko ja się przyczyniłem do obalenia tego raportu. Tutaj jest pokazane, jak to powinno być składowane – żwir, folia, powykładane i na to dopiero składowane. Proszę mi nie zarzucać, bo ja donosu nie napisałem, tylko tu z Gminy napisali, a żadnego donosu nie napisałem sam. Cały czas twierdzą, że nowy kurnik nie śmierdzi, tylko w nowym kurniku Inspektor z Zielonej stwierdził, że cztery wentylatory są założone, jako samowola budowlana. Te, które dmuchają w szczycie i te wentylatory będą w najbliższym czasie zlikwidowane. Ja do tego doprowadzę.

**Przewodnicząca M. Salwa-Haibach:** Dziękuję Panu za wypowiedź. Zamykam dyskusję.

**Radny J. Ankiewicz:** Panie Wójcie, skoro Pan przygotował koncepcję zagospodarowania rejonu ulicy Maniewskiej to zapewne Pan wie, jakie są koszty uchwalenia tego planu, ale w perspektywie przyszłościowej. Ile ten plan będzie kosztował budżet Gminy? Czy Pan to wie? Ile będzie dróg, ile będzie działek, jakie działki, czy przewiduje Pan na tym terenie tereny zielone, komunalne? W odniesieniu do koncepcji.

**Wójt G. Wojtera:** Proszę Państwa, przypomnę Państwu, że przygotowanie przeze mnie uchwały o przystąpieniu do opracowania miejscowego planu poprzedzone było powstaniem kilku koncepcji, co było wynikiem wcześniej przeprowadzonych rozmów na spotkaniach zorganizowanych przeze mnie z mieszkańcami. Ta ostateczna koncepcja – mówię „ostateczna koncepcja”, ale proszę nie rozumieć tego, że jest to jakby wrzucenie tej koncepcji, jako planu miejscowego – została zaprezentowana mieszkańcom dosyć szczegółowo. Przesłałem też mieszkańcom czy właścicielom tych nieruchomości, materiały pokazujące przebieg projektowanych ulic, powierzchnie działek, powierzchnie tych ulic, wstępny ideogram uzbrojenia tego terenu we wszystkie media. Oczywiście w ramach tej koncepcji, jak Pan wspomniał, wykonaliśmy również obliczenia, które dla samego wywołania są potrzebne, ale staną się również w pewnym momencie procedury planistycznej, integralną, ważną i formalnie potrzebną częścią tej procedury. Proszę Państwa, założyliśmy, że powstanie tam około 146 działek, działki raczej duże – od 900 m<sup>2</sup> do 1800 m<sup>2</sup>, najwięcej będzie działek ok. 1200 m<sup>2</sup>, powstanie 36 000 m dróg publicznych, niewielka ilość dróg wewnętrznych, tereny publiczne to około 2000 m<sup>2</sup> i oczywiście część biologicznie czynna – ta publiczna – to 28000 m<sup>2</sup>. Łącznie jest to około 29 hektarów – całość tego opracowania. Jeżeli chodzi o media to sieć wodociągowa będzie miała ok. 4,2 km, kanalizacja sanitarna podobnie 4,3 km, dwie przepompownie ścieków, dwie pompownie strefowe dla wodociągów, cztery trafostacje i przebudowa istniejącej napowietrznej sieci średniego napięcia 15kV. Tak mniej więcej wygląda ten materiał bazowy. Zawsze takie przeliczenia robimy. One są potrzebne do zarządzenia, które podpisuję przed przedstawieniem Radzie projektu uchwały o przystąpieniu do opracowania planu. To wynika z art.14 ustęp 5 ustawy o planowaniu i zagospodarowaniu przestrzennym.

*Zamknięcie dyskusji.*

*Głosowanie nad uchwałą: osiem głosów za, sześć głosów przeciw, jedna osoba wstrzymała się od głosowania.*

**Przewodnicząca M. Salwa-Haibach:** Uchwała została przyjęta, nosi numer XXIX/321/17.

#### **Ad. 8.**

Podjęcie uchwały zmieniającej uchwałę w sprawie uchwalenia Wieloletniej Prognozy Finansowej Gminy Suchy Las na lata 2017 – 2029.

**Przewodnicząca M. Salwa-Haibach:** Otrzymaliście Państwo nowy załącznik do tej uchwały, drogą mailową, tak się umówiliśmy. Ja otrzymałam ten załącznik w formie pisemnej. Proszę Przewodniczącego KF-BiRG D. Matysiaka o opinię Komisji.

**Przewodniczący KF-BiRG D. Matysiak:** Komisja pozytywnie zaopiniowała ten projekt uchwały.

**Radny K. Pilas:** Mam tylko jedną uwagę, już parokrotnie mówiliśmy o tym, żeby daty przenieść na kolejne strony – łatwiej by się to czytało. Mówiliśmy kilka razy, ale nic się w tej kwestii nie wydarzyło.

*Zamknięcie dyskusji.*

*Głosowanie nad uchwałą: 14 głosów za, jedna osoba wstrzymała się od głosowania.*

**Przewodnicząca M. Salwa-Haibach:** Uchwała została przyjęta, nosi numer XXIX/322/17.

#### **Ad. 9.**

Podjęcie uchwały zmieniającej uchwałę w sprawie uchwalenia budżetu Gminy Suchy Las na 2017 rok.

**Przewodnicząca M. Salwa-Haibach:** Proszę Przewodniczącego KF-BiRG D. Matysiaka o opinię Komisji.

**Przewodniczący KF-BiRG D. Matysiak:** Komisja pozytywnie zaopiniowała ten projekt uchwały.

*Zamknięcie dyskusji.*

*Głosowanie nad uchwałą: 15 głosów za, jednogłośnie.*

**Przewodnicząca M. Salwa-Haibach:** Uchwała została przyjęta, nosi numer XXIX/323/17.

**Ad. 10.**

Podjęcie uchwały w sprawie dostosowania sieci szkół podstawowych i gimnazjów, prowadzonych przez Gminę Suchy Las do nowego ustroju szkolnego, wprowadzonego ustawą – Prawo Oświatowe.

**Przewodnicząca M. Salwa-Haibach:** Proszę Przewodniczącego KS K. Pilasa o opinię Komisji.

**Przewodniczący KS K. Pilas:** Komisja jednogłośnie poparła projekt tej uchwały.

*Zamknięcie dyskusji.*

*Głosowanie nad uchwałą: 15 głosów za, jednogłośnie.*

**Przewodnicząca M. Salwa-Haibach:** Uchwała została przyjęta, nosi numer XXIX/324/17.

**Ad. 11.**

Podjęcie uchwały w sprawie określenia kryteriów rekrutacji, ustalenia liczby punktów za każde z tych kryteriów oraz dokumentów niezbędnych do ich potwierdzenia w drugim etapie postępowania rekrutacyjnego do publicznych przedszkoli prowadzonych przez Gminę Suchy Las oraz w postępowaniu rekrutacyjnym do klas pierwszych publicznych szkół podstawowych prowadzonych przez Gminę Suchy Las dla kandydatów zamieszkałych poza obwodem szkoły.

**Przewodnicząca M. Salwa-Haibach:** Proszę Przewodniczącego KS K. Pilasa o opinię Komisji.

**Przewodniczący KS K. Pilas:** Komisja jednogłośnie poparła projekt tej uchwały.

**Przewodnicząca M. Salwa-Haibach:** Czy ktoś z Państwa chciałby coś dodać?

**Radny D. Matysiak:** Mam takie pytanie, w Biedrusku bardzo dużo się buduje, będzie część budynków oddawana w czerwcu, w maju, w sierpniu, we wrześniu – co z rodzicami dzieci, którzy na dzień dzisiejszy mają adres zamieszkania gdzie indziej, ale już na 1 września będą mieszkać w Biedrusku? Co z tymi rodzicami, co z tymi dziećmi?

**Wójt G. Wojtera:** Najczęściej rodzice, podejmując decyzję o zakupie mieszkania lub budowie domu, już zgłaszają dziecko do przedszkola – bo mówimy o przedszkolakach, ewentualnie o pierwszoklasistach. W 95% odbywa się to z wyprzedzeniem. Czyli rodzice – wiedząc, że mają dziecko w tym wieku – zgłaszają się do właściwego terytorialnie przedszkola. Oczywiście rodzice, którzy nie przewidzieli takiej sytuacji, mają możliwość złożenia wniosku w trakcie roku szkolnego.

**Przewodnicząca M. Salwa-Haibach:** Czy ktoś z Państwa chciałby jeszcze zabrać głos?

*<Brak uwag.>*

*Zamknięcie dyskusji.*

*Głosowanie nad uchwałą: 13 głosów za, dwie osoby wstrzymały się od głosowania.*

**Przewodnicząca M. Salwa-Haibach:** Uchwała została przyjęta, nosi numer XXIX/325/17.

**Ad. 12.**

Podjęcie uchwały zmieniającej uchwałę w sprawie określenia przystanków komunikacyjnych, których właścicielem lub zarządzającym jest Gmina Suchy Las oraz warunków i zasad korzystania z tych przystanków.

**Przewodnicząca M. Salwa-Haibach:** Proszę Przewodniczącego KBiPP W. Majewskiego o opinię Komisji.

**Przewodniczący KBiPP W. Majewski:** Komisja pozytywnie zaopiniowała projekt uchwały.

*Zamknięcie dyskusji.*

*Głosowanie nad uchwałą: 15 głosów za, jednogłośnie.*

**Przewodnicząca M. Salwa-Haibach:** Uchwała została przyjęta, nosi numer XXIX/326/17.

**Ad. 13.**

Podjęcie uchwały w sprawie wyznaczenia obszaru zdegradowanego i obszaru rewitalizacji na terenie Gminy Suchy Las.

**Przewodnicząca M. Salwa-Haibach:** Proszę Przewodniczącego KS K. Pilasa o opinię Komisji.

**Przewodniczący KS K. Pilas:** Komisja jednogłośnie poparła projekt uchwały z następującymi zmianami:

1. Str. 17, Komisja proponuje wykreślić „Stowarzyszenie Pomocy Osobom Niepełnosprawnym ‘SPON-pomost’ - Suchy Las”; dopisać Stowarzyszenie „Gmina Razem” i Stowarzyszenie Przyjaciół Szkoły „Edukacja Dla Gołęczewa”.

**Przewodnicząca M. Salwa-Haibach:** Będziemy głosowali uwagi po kolei, dla porządku.

*Przewodnicząca M. Salwa-Haibach zarządziła głosowanie w sprawie wniosku nr 1 zgłoszonego przez Przewodniczącego KS K. Pilasa, głosowano: 15 głosów za, jednogłośnie.*

**Sołtys wsi Chludowo H. Gramsch:** Stowarzyszenie Charytatywno-Integracyjne „Człowiek człowiekowi” – Golęczewo już nie istnieje, zostało rozwiązane. Jest to również na 17 stronie, pierwsza pozycja.  
*Przewodnicząca M. Salwa-Haibach zarządziła głosowanie w sprawie wykreślenia zapisu: „Stowarzyszenie Charytatywno-Integracyjne ‘Człowiek człowiekowi’ – Golęczewo”, zamieszczonego na stronie 17 Raportu diagnostycznego dla wyznaczenia obszaru zdegradowanego i rewitalizacji dla Gminy Suchy Las w ramach gminnego programu rewitalizacji Gminy Suchy Las’; głosowano: 15 głosów za, jednogłośnie.*

**Przewodniczący KS K. Pilas:**

2. Str. 41, załącznik nr 2 – mapa Biedruska, Państwo macie tę mapę przed sobą.

**Przewodnicząca M. Salwa-Haibach:** Proszę wytłumaczyć, na czym polega zmiana?

**Przewodniczący KS K. Pilas:** Zwiększy się obszar.

*Przewodnicząca M. Salwa-Haibach zarządziła głosowanie w sprawie wniosku nr 2 zgłoszonego przez Przewodniczącego KS K. Pilasa, głosowano: 15 głosów za, jednogłośnie.*

**Przewodniczący KS K. Pilas:**

3. Str. 44, tabela – analogicznie, jak przyjęliśmy na stronie 17 Stowarzyszenie „Gmina Razem” to tam też powinno się to stowarzyszenie pokazać.

*Przewodnicząca M. Salwa-Haibach zarządziła głosowanie w sprawie wniosku nr 3 zgłoszonego przez Przewodniczącego KS K. Pilasa, głosowano: 15 głosów za, jednogłośnie.*

**Radna Powiatu Poznańskiego G. Głowacka:** W tej tabeli powinno być zapisane: „Stowarzyszenie Towarzystwo Przyjaciół Gminy Suchy Las”.

**Przewodnicząca M. Salwa-Haibach:** Proszę wprowadzić poprawkę edytorską.

**Przewodniczący KS K. Pilas:**

4. Str. 46 – tutaj zwiększamy zapis na dole, bo powiększyła się mapa Biedruska i w związku z tym uległa zmianie ilości hektarów; w związku z tym mamy 1433,453 ha, co stanowi 12,35% powierzchni Gminy.

To są wszystkie zmiany.

*Przewodnicząca M. Salwa-Haibach zarządziła głosowanie w sprawie wniosku nr 4 zgłoszonego przez Przewodniczącego KS K. Pilasa, głosowano: 15 głosów za, jednogłośnie.*

**Przewodnicząca M. Salwa-Haibach:** Dziękuję bardzo, zmiany zostały przyjęte.

**Radny D. Matysiak:** Na stronie 39, nie wiem, jak to zostało pominięte, może za cicho mówiliśmy, ale powinna być jeszcze HDK PCK „Błękitna Kropelka” – proszę o dopisanie.

*Przewodnicząca M. Salwa-Haibach zarządziła głosowanie w sprawie wniosku zgłoszonego przez radnego D. Matysiaka, głosowano: 15 głosów za, jednogłośnie.*

**Radny D. Matysiak:** Jeszcze harcerze – 46 GDH „Widmo”.

**Przewodnicząca Zarządu Osiedla Biedrusko M. Przysiałowska:** 46 Grunwaldzka Drużyna Harcerska, w skrócie GDH.

*Przewodnicząca M. Salwa-Haibach zarządziła głosowanie w sprawie wniosku zgłoszonego przez radnego D. Matysiaka, głosowano: 15 głosów za, jednogłośnie.*

**Radny D. Matysiak:** Nie doszukałem się jeszcze wędkarzy „Delfin”.

**Przewodnicząca M. Salwa-Haibach:** Czy zgłasza Pan taki wniosek?

**Radny D. Matysiak:** Tak.

**Przewodnicząca M. Salwa-Haibach:** To proszę sformułować wniosek.

**Radny K. Pilas:** To jest Polski Związek Wędkarski. Nie wymieniamy żadnych wędkarzy.

**Wiceprzewodniczący Z. Hącia:** To nie jest stowarzyszenie.

**Przewodnicząca M. Salwa-Haibach:** Tu też chodzi o statut prawny, który dana organizacja posiada – czy jest to stowarzyszenie, czy nie ma takiego statusu.

**Radny D. Matysiak:** Ma.

**Radny K. Pilas:** Nie, Koło nie ma osobowości prawnej. Ale to nic nie zmienia, jeśli kogoś pominiemy.

*Zamknięcie dyskusji.*

*Głosowanie nad uchwałą z wprowadzonymi zmianami: 15 głosów za, jednogłośnie.*

**Przewodnicząca M. Salwa-Haibach:** Uchwała została przyjęta, nosi numer XXIX/327/17.

**Radny K. Pilas:** Chciałem podziękować, ponieważ na sali mamy Panią Dyrektora OPS i zespół, który opracowywał ten program – chciałem podziękować za dotychczasową pracę. KS mogła dwukrotnie spotykać się



z zespołem. Spotkamy się jeszcze raz u progu tej pracy, gdyż w czerwcu będziemy przyjmowali ostateczny kształt tej uchwały. Bardzo dziękuję za dotychczasową pracę.

**Przewodnicząca M. Salwa-Haibach:** Również przyłączam się, w imieniu wszystkich, do tych podziękowań dla Państwa.

#### **Ad. 14.**

Podjęcie uchwały w sprawie Programu opieki nad zwierzętami bezdomnymi oraz zapobiegania bezdomności zwierząt na terenie Gminy Suchy Las w 2017 r.

**Przewodnicząca M. Salwa-Haibach:** Proszę Przewodniczącą KKiOŚ A. Targońską o opinię Komisji.

**Przewodniczący KKiOŚ A. Targońska:** Komisja jednogłośnie zaaprobowała ten projekt uchwały.

*Zamknięcie dyskusji.*

*Głosowanie nad uchwałą: 15 głosów za, jednogłośnie.*

**Przewodnicząca M. Salwa-Haibach:** Uchwała została przyjęta, nosi numer XXIX/328/17.

#### **Ad. 15.**

Podjęcie uchwały w sprawie powołania komisji doraźnej.

**Przewodnicząca M. Salwa-Haibach:** Proszę Państwa, mamy w porządku obrad powołanie komisji doraźnej. Zadaniem komisji doraźnej jest zbadanie sprawy ewentualnego naruszenia przepisów art. 24f ust. 1 oraz art. 24e ust. 1 ustawy z dnia 8 marca 1990 r. o samorządzie gminnym przez radnego Gminy. Uprzejmie proszę o zgłaszanie kandydatur. Kto z Państwa chciałby być członkiem tej komisji?

**Radny J. Ankiewicz:** Chciałbym zadać pytanie – kto jest autorem tej uchwały?

**Przewodnicząca M. Salwa-Haibach:** Ja poprosiłam o wprowadzenie do porządku obrad tej uchwały.

**Radny J. Ankiewicz:** To jeszcze proszę rozwinąć, o co chodzi z tym radnym Tyrką, bo coś słyszeliśmy, ale tak do końca nie wiemy. Jakby Pani zobrazowała nam albo przypomniała nam tę sprawę.

**Przewodnicząca M. Salwa-Haibach:** Bardzo proszę, mamy to w uzasadnieniu do projektu uchwały w sprawie powołania komisji doraźnej, cyt.: „W dniu 16 maja 2016 r. do Urzędu Gminy wpłynęło pismo od mieszkanki gminy p. Lidii Różańskiej dotyczące możliwości naruszenia przepisów ustawy o samorządzie gminnym przez radnego Pawła Tyrkę, poprzez świadczenie usług ubezpieczeniowych na rzecz gminnej spółki ZGK Sp. z o.o. Powołanie komisji doraźnej jest uzasadnione w celu w celu zbadania sprawy ewentualnego naruszenia przepisów artykułu 24f ust. 1 i artykuł 24e ustę 1 ustawy o samorządzie gminnym”. Aby zakończyć tę sprawę proceduralnie poprosiłam Pana Mecenasza Henryka Kuligowskiego o opinię prawną. W tej opinii prawnej są wskazane punkty, które wymagają wyjaśnienia. Żeby móc to wyjaśnić, stąd propozycja powołania komisji doraźnej.

**Radny D. Matysiak:** Wniosek, aby takie uzasadnienie wraz z opinią przesłać radnym, by też mogli zapoznać się z tą opinią radcy prawnego, ponieważ dopiero dzisiaj usłyszałem, że coś takiego jest. Moim zdaniem dobrze by było, jakby coś takiego się ukazało w uzasadnieniu. Nie wiem, na ile to jest możliwe, ale wszyscy radni mieliby jakiś większy pogląd na tę sprawę.

**Przewodnicząca M. Salwa-Haibach:** Wracając do tej sprawy, to ta sprawa kilka miesięcy temu była poruszona na sesji. Było odczytane pismo od Pani Różańskiej. Była też już propozycja przyłączenia tej sprawy do komisji doraźnej, która działała w przypadku innych radnych. Wtedy ta uchwała nie została przyjęta. Nie ma możliwości, aby opinia prawna była uzasadnieniem do powoływania komisji. Macie Państwo tutaj wyjaśnione, na jakiej podstawie i dlaczego została powołana komisja doraźna, natomiast opinia radcy prawnego będzie przekazana komisji. Ja oczywiście taką opinią dysponuję. Tak ustaliłam z Panem Mecenasem. Czy są jeszcze jakieś pytania w związku z tym?

**Radny P. Tyrka:** Szanowni Państwo, jak sobie przypominacie zapewne, sprawa ta rozpoczęła się od donosu złożonego przez mieszkankę Gminy Suchy Las. Dokładnie donosu mieszkanki Chłudowa. Dotyczyła przede wszystkim prowadzonej przeze mnie działalności gospodarczej. Dziwnym trafem wcześniej z tą Panią rozmawiałem i ta Pani sama stwierdziła, że jeżeli nie poczynię jakiś czynności to „mnie załatwi” – bo tak to było stwierdzone w trakcie rozmowy. Pani, która prowadzi konkurencyjną działalność, też ubezpieczeniową, czyli wiadomo, że była to jakaś niezdrowa konkurencja na rynku ubezpieczeniowym. Szkoda, że do tego doszło. Myślę, że Rada w swojej mądrości podejmie właściwą decyzję. Myślę, że działając w warunkach demokracji polskiej otrzymam tę opinię, bo takiej opinii jeszcze nie otrzymałem. Także nawet nie mogę się bronić, nie wiem czy ta opinia jest pozytywna, czy jest negatywna, czy też będę mógł do niej dojść już po waszym wyroku, po decyzji, po uchwale. Wydaje mi się, że jako osoba zainteresowana powinienem ją otrzymać. Jak już tutaj radny mówił, że też by był zainteresowany, to ja tym bardziej powinienem być zainteresowany, bo mnie to będzie dotyczyć. Ja jestem bohaterem tego donosu, bohaterem tej komisji. Wiedząc, że w materiałach na dzisiejszą sesję jest ten projekt uchwały zastanawiałem się cały czas czy wyłączyć się z głosowania. Wyłączyć się z głosowania powinienem wówczas, gdybym czuł się winny. Serce mi podpowiada, że nie powinienem się

wyłączyć, natomiast wyłącze się z głosowania – o co wnioskuję do Pani Przewodniczącej, aby uznała moje wyłączenie się z głosowania – przede wszystkim po to, aby później – jeżeli bym głosował to na pewno bym głosował przeciwko tej uchwale, bo nie czuję się winny – głosując przeciwko, będzie za chwilę znane i gdzieś, na jakiś forach internetowych znajdzie się informacja, że radny głosował we własnym interesie. Nie, to komisja będzie podejmować, ale i tak się wyłącze. Nieprawdą jest tutaj – bo Państwo mieliście dostęp, nawet wiem, że w materiałach wcześniejszych była kserokopia tego donosu – że kiedykolwiek działałem na niekorzyść jakiegokolwiek ze spółek. Tutaj akurat była użyta nazwa tej spółki, czyli Zakład Gospodarki Komunalnej Sp. z o.o. Nie działałem na niekorzyść tej spółki, a jeżeli będą następne donosy, to nie działałem na niekorzyść żadnej spółki, żadnego zakładu budżetowego dotyczącego Gminy Suchy Las ani innych jednostek samorządu terytorialnego na terenie całego kraju. Także włączam się z głosowania.

**Radny D. Matysiak:** Prosiłbym o pozostawienie tej opinii w Biurze Rady, z możliwością zapoznania się z nią. Jak wiemy z poprzednich komisji, same protokoły nie zostały w całości umieszczone na stronach BIP-u i radny, który nie uczestniczył w takim posiedzeniu komisji, nie miał możliwości zapoznać się w całości z materiałami, jakie były przedstawione na komisji.

**Radny W. Korytowski:** Chciałbym przyłączyć się tutaj do wątpliwości radnego Matysiaka i uważam, że jednak Rada powinna zapoznać się z opinią prawną Pana Mecenasas. Z uwagi na to, że Pani powiedziała, że na tej podstawie powołuje Pani komisję doraźną. Zastanawiam się czy teraz stanie się taką praktyką dla naszej Rady, że jakiegokolwiek donos, który wpłynie do Rady Gminy, czy do Urzędu Gminy będzie w tym momencie tworzył komisję doraźną, bo tak dzisiaj to można odebrać – że wpłynął donos i my mamy teraz od razu powołać komisję, nie znając dokładnie, jaka jest opinia prawna naszego radcy prawnego, sporządzającego taką opinię.

**Przewodnicząca M. Salwa-Haibach:** Chciałam uprzejmie zauważyć, że nie był to donos, tylko pismo w sprawie Pana radnego, podpisane z imienia i nazwiska, oficjalne pismo, które wpłynęło do Rady Gminy. W związku z tym nie można takiego pisma pominąć. Opierając się też na wypowiedzi Pana radnego, kiedy kwestia tego pisma była podnoszona, gdzie Pan radny podnosił, że wolno taką działalność wykonywać i ubezpieczać gminny zakład komunalny, poprosiłam Pana Mecenasas o opinię, żeby zakończyć tę sprawę, zakładając, że będzie jednoznacznie pozytywna dla Pana radnego i jakby sprawę można odłożyć ad acta. Natomiast opinia nie jest jednoznaczna i wskazuje na kwestie, które należy wyjaśnić. Stąd też propozycja powołania komisji doraźnej.

**Radny M. Przybylski:** Mam propozycję – ponieważ sprawa faktycznie budzi wątpliwości, mam też pewne doświadczenie w pracy z tego rodzaju problemami, może po prostu odczytajmy tę opinię Mecenasas Kuligowskiego i w ten sposób każdy będzie mógł zapoznać się z tym, co miał Pan Mecenasas na myśli, formułując w ten sposób swoje główne tezy, które stały się przyczyną do decyzji Pani Przewodniczącej.

**Przewodnicząca M. Salwa-Haibach:** Czy podtrzymujecie Państwo propozycję?

**Radny M. Jankowiak:** Uważam, że powinno to być w formie papierowej.

**Przewodnicząca M. Salwa-Haibach:** Po konsultacji z Panem Mecenasasem ta opinia nie mogła znaleźć się, jako uzasadnienie do powołania komisji doraźnej. Ta opinia jest pomocą czy materiałem dla komisji doraźnej. Ja też początkowo myślałam, że można będzie ją dołączyć, natomiast nie ma takiej możliwości.

**Radny P. Tyrka:** Chciałbym zakończyć tę dyskusję, oczywiście jeżeli Państwo pozwolicie na to. Moja propozycja – by opinia znalazła się do wglądu w Biurze Rady, po głosowaniu dzisiejszym. Rozumiem, że chodzi o to, żeby żaden z radnych podejmując teraz decyzję czy przyjąć ten projekt uchwały, czy nie, nie sugerował się tą opinią? Taką intencję miał Radca Prawny?

**Przewodnicząca M. Salwa-Haibach:** Tak, Radca Prawny w swojej opinii wskazał na punkty, wątpliwości, które w związku z pismem wymagają wyjaśnienia.

**Radny P. Tyrka:** Z tego powodu proponuję – jeżeli tutaj Rada będzie za – żeby było to dostępne np. od jutra w Biurze Rady, a wszystkim radnym skserować czy wydrukować tę opinię i dostarczyć ją na następną sesję. Będziemy po głosowaniu, a będziemy przed głosowaniem nad wnioskami komisji.

**Radny W. Majewski:** Popieram propozycję radnego M. Przybylskiego o odczytanie dzisiaj tej opinii Pana Mecenasas Kuligowskiego. Będziemy mieli większą wiedzę na ten temat i łatwiej nam będzie podjąć decyzję.

**Wójt G. Wojtera:** Proszę Państwa, wprowadzie Pan Mecenasas Kuligowski jest naszym etatowym pracownikiem niemniej wykonana opinia jest jego opracowaniem, chronionym pewnymi prawami. Pomimo tego, że jest pracownikiem to prawa osobiste tutaj, w tym przypadku mogą zadziałać. Jest to publiczne wykonanie jego opracowania. Mam pewne wątpliwości. Nie chciałbym tego rozstrzygać, ale mieliśmy kilka miesięcy temu podobną dyskusję i Państwo zwracaliście na to uwagę. Ja nie znam tej opinii, ale właśnie, dlatego jej nie znam, ponieważ ona była opracowana dla Państwa i ryzyko przekazania kopii tej opinii przed Państwa decyzją spowodowało, że ja nawet nie chciałam jej specjalnie znać. Nie chciałbym na 100% tutaj rozstrzygać, ale obawiam się, że wykonanie publiczne tej opinii może wiązać się z naruszeniem praw osobistych w tym przypadku.

**Radny R. Tasarz:** Szanowna Pani Przewodnicząca, szanowna Rado, mam taką propozycję – nic się nie stanie jak o miesiąc tę chwałę odłożymy. Ze spokojem zapoznamy się z opinią Pana Mecenasas i wtedy z czystym sumieniem podniesiemy rękę. Uważam, że głosowanie teraz, nie wiedząc faktycznie, o co chodzi, nie mając tej opinii, to jest takie granie w totolotka. Stawiam wniosek o to, żeby tę uchwałę odłożyć na następną sesję.

**Przewodnicząca M. Salwa-Haibach:** Chcę Państwu zwrócić uwagę, że kwestia pisma, które skierowała Pani Różańska, jest Państwu doskonale znana. W związku z tym należy sprawę wyjaśnić. Poprosiłem o opinię

prawną, czy faktycznie rację miał Pan radny Tyrka podczas swojego publicznego wystąpienia po tej sprawie, natomiast uzasadnienie jest jasne, Proszę Państwa, cyt.: „...wpłynęło pismo od mieszkanki gminy p. Lidii Różańskiej dotyczące możliwości naruszenia przepisów ustawy o samorządzie gminnym przez radnego Pawła Tyrkę, poprzez świadczenie usług ubezpieczeniowych na rzecz gminnej spółki ZGK Sp. z o.o. Powołanie komisji doraźnej jest uzasadnione w celu w celu zbadania sprawy walnego naruszenie przepisów art. 24f ust. 1 i art. 24e ust. 1 ustawy o samorządzie gminnym.”. Uchwała ma za zadanie umożliwienie komisji doraźnej – nie wszystkim nam radnym, jak tutaj siedzimy, tylko komisji doraźnej, która zostanie powołana – ustalenia tych spraw. Natomiast później komisja doraźna Państwu radnym przedstawia. Zgodnie z sugestią Pana Wójta proszę w takim układzie nie naciskać na mnie o odczytanie tego dokumentu.

**Radny W. Majewski:** Odnosnie zacytowanej sugestii Pana Wójta – czy Pani Przewodnicząca, jako Salwa-Haibach wystąpiła do Pana Mecenas, czy jako Przewodnicząca Rady Gminy?

**Przewodnicząca M. Salwa-Haibach:** Zawsze występuję, jako Przewodnicząca Rady Gminy, nie występuję do Pana Mecenas, jako osoba prywatna. Nie ma takiej opcji.

**Radny W. Majewski:** Nie widzę tutaj związku z naruszeniem jakiś prywatnych dóbr.

**Wójt G. Wojtera:** Ja swoje obawy wyraziłem w szerszym kontekście. Nikt z nas nie zna tej opinii, Pani Przewodnicząca ją zna. Ja nie wiem czy w treści tej opinii nie pojawiają się informacje, które nie powinny być publicznie podawane i rejestrowane telewizyjnie.

**Przewodnicząca M. Salwa-Haibach:** Dokładnie tak. Poprosiłam o przygotowanie uchwały w związku z opinią, gdzie są poddane w wątpliwość pewne kwestie, czy raczej są wskazane sprawy jednoznacznie do wyjaśnienia. Mam nadzieję, że na korzyść Pana radnego.

**Radny P. Tyrka:** Podtrzymuję swój wcześniejszy wniosek – prośbę do Państwa. Przyznam się, że nie znam tej opinii, nie wiem, czy jest pozytywna, czy negatywna. Nie wiem, jaki jest tekst tej wypowiedzi, natomiast chciałbym, aby dzisiejsze głosowanie odbyło się bez znajomości tego tekstu i wniosków, bo jakieś wnioski tam są. Natomiast wnioskuję ponownie o to, żeby przed głosowaniem, po zakończeniu prac komisji – czy pozbawić mnie, czy pozostawić mandat radnego – żeby cała Rada знаła tekst tej opinii...

**Przewodnicząca M. Salwa-Haibach:** Oczywiście.

**Radny P. Tyrka:** Ze względu na to, że jest to materiał, który uważam, że jest obiektywny, jest sporządzony przez prawnika i daje dużą wagę do podjęcia decyzji przez całą Radę, nie tylko przez Komisję. Uważam, że dzisiaj każdy powinien zagłosować według własnego sumienia.

**Radny D. Matysiak:** Jak radny Majewski wcześniej stwierdził czy zapytał się, czy prosiła Pani o wykonanie opinii, jako Salwa-Haibach czy jako Przewodnicząca, odpowiedziała Pani, że jako Przewodnicząca...

**Przewodnicząca M. Salwa-Haibach:** Jako radna, pismo wpływa do Rady.

**Radny D. Matysiak:** Ale komisja doraźna wyjaśni tę sprawę i wyda opinię, a ja, jako radny, być może niebędący uczestnikiem tej komisji, już nie mam prawa mieć wglądu w tę opinię? Dlaczego?

**Radny K. Pilas:** Myślę, że niepotrzebnie wdajemy się w zbyt szczegółową dyskusję. Sprawa zaistniała publicznie do Przewodniczącej Rady. Przewodnicząca Rady, żeby podjąć decyzję czy to pismo traktować poważnie, czy nie, zaciągnęła opinii prawnej. Opinia prawna wskazuje, że powołanie komisji do wyjaśnienia tej sprawy jest konieczne i tylko tyle. Nic więcej. My nie możemy dzisiaj znać tej opinii, żeby formułować wyroki. My musimy powołać komisję po to, żeby wyjaśnić sprawę. I tylko tyle, a komisja dalej będzie pracowała.

**Radny M. Przybylski:** Proszę Państwa, oczywiście Pani Przewodnicząca wykazuje się w procedowaniu tej sprawy niezwykłą delikatnością. Wydaje mi się, że bardziej chroni interesy radnego Tyrki niż np. niektóre wypowiedzi kolegów klubowych Pana radnego, które domagają się uargumentowania poprzez upublicznienie tej opinii. W związku z tym, chcąc zachować transparentność, też byłbym skłonny, żeby to odczytać. Niemniej rozumiem, że Pan radny Tyrka wolałby, żeby to nie było odczytywane i w tym duchu idzie Pani Przewodnicząca... Bo już się pogubiłem w tym wszystkim, szczerze powiedziawszy.

**Radny P. Tyrka:** Jest Pan naprawdę zdolnym mówcą wciskania słów, których się nie powiedziało. Bardzo gratuluję tego Panu radnemu. Nigdy nie powiedziałem, że jestem przeciwko temu. Powiedziałem tylko, że jestem za tym, żeby każdy radny otrzymał to. Po dwóch godzinach siedzenia na tej sali i podejmowania wielu ważnych uchwał – nawet, jeżeli Pani Przewodnicząca przeczyta, nie wiem ile tekst ma stron – to uważam, że niestety, ale cały tekst ze zrozumieniem może do nas nie dotrzeć. Nie wiem, jak ta opinia wygląda. Możliwe, że jest napisana językiem prawnym. Czemu to ma służyć? Sądzę, że i tak podejmiecie Państwo decyzję. Uważam, że taka decyzja powinna być podjęta, żeby powołać komisję, bez względu na to, jaka jest treść tej opinii. Natomiast, jak będzie powołana komisja to najpierw dostęp do tego będzie miała komisja. Mam nadzieję, że też będę miał do tego dostęp, jako obwiniony czy oskarżony – nie wiem, w jakim charakterze będę występować. Natomiast przed przyjęciem końcowych wniosków, czyli przed przyjęciem uchwały o pozbawieniu, bądź odrzuceniu – dopiero wtedy uważam, że jest obowiązkiem Pani Przewodniczącej udostępnienie w formie pisemnej tej opinii, żeby każdy radny, oprócz tych wniosków, które sporządzi komisja doraźna, miał możliwość zapoznania się w formie pisemnej, na spokojnie w domu czy gdzieś, z tą treścią opinii. Żeby przy głosowaniu mógł powiedzieć, że głosuje zgodnie ze znajomością prawa, zgodnie ze znajomością opinii oraz wniosków Komisji. Dlatego mówię, że teraz to nie powinno wpływać na Państwa głosowanie, natomiast powinno to mieć wpływ na końcowe głosowanie w sprawie mojego mandatu.



**Przewodnicząca M. Salwa-Haibach:** Wszystkie materiały, którymi dysponuje komisja doraźna i wnioski, które komisja doraźna formułuje są dla Państwa radnych dostępne w Biurze Rady. Także każdy z Państwa ma możliwość zapoznania się z pełną dokumentacją i opinią.

**Sołtys wsi Jelonek M. Dłużewski:** Szanowni Państwo, musicie brać pod uwagę pewne kwestie, których już tutaj dotknięto. Po pierwsze, autora opinii prawnej nie ma na sali. Po drugie, materiały przekazywane przez Radców Prawnych czy opinie wykorzystywane są przez organy do tego powołane. Przed przystąpieniem do pracy komisji doraźnej jakiegokolwiek opinii nie powinny być publikowane, tym bardziej w dniu dzisiejszym, kiedy jest to rejestrowane. Tym bardziej, że nie możecie Państwo przewidzieć, jakie informacje zostały zawarte w opinii prawnej. Być może znajdują się tam dane wrażliwe dotyczące Zakładu Gospodarki Komunalnej Sp. z o.o., które nie powinny być publikowane w taki oto sposób. Takie jest moje zdanie.

**Przewodniczący M. Dziedzic:** Pani Przewodnicząca, taka sugestia – może po prostu odczytać tylko te fragmenty albo tylko ten fragment, z którego wynika obowiązek powołania komisji, albo sugestia powołania komisji.

**Przewodnicząca M. Salwa-Haibach:** Proszę Państwa, prosiłabym żebyśmy tę dyskusję zakończyli. Ja jeszcze raz odczytam uzasadnienie. Bardzo proszę, żebyście Państwo skupili się nad tym uzasadnieniem, ponieważ ono jest napisane skrótowo i bardzo merytorycznie, czemu ma służyć ta komisja <Przewodnicząca M. Salwa-Haibach odczytała treść uzasadnienia>.

**Radny W. Majewski:** Chciałbym przypomnieć, że był wniosek Pana radnego Tasarza i powinniśmy się do niego ustosunkować.

**Przewodnicząca M. Salwa-Haibach:** Proszę Pana radnego o sformułowanie wniosku.

**Radny R. Tasarz:** Po wystąpieniu przedmówcy radnego P. Tyrki, który bardzo ładnie nam wszystko przedłożył, wycofuję swój wniosek, przychyliam się do jego stanowiska. Paweł, powiedziałeś wyraźnie, że chcesz, żeby ta opinia prawna była przedłożona przed końcowym głosowaniem, tak?

**Radny P. Tyrka:** Tak i w formie papierowej.

**Radny R. Tasarz:** A ja składałem wniosek o to, żeby wycofać to z dzisiejszego powiedzenia sesji Rady Gminy.

**Radny P. Tyrka:** Nie od razu tamto.

**Radny R. Tasarz:** To jeszcze raz, żeby było jasno?

**Przewodnicząca M. Salwa-Haibach:** Pan radny wycofuje swój wniosek?

**Radny R. Tasarz:** Nie wycofuję. Niech będzie tak, jak powiedziałem. Podtrzymuję wniosek.

**Przewodnicząca M. Salwa-Haibach:** Czy Państwo chcą się jeszcze naradzić, czy mam zarządzić przerwę?

**Radny R. Tasarz:** Podtrzymuję wniosek.

**Przewodnicząca M. Salwa-Haibach:** To proszę uprzejmie jeszcze raz ten wniosek sformułować, żeby wszyscy go rozumieli.

**Radny R. Tasarz:** Bardzo proszę Radę Gminy, żeby była tak uprzejma, żeby z dzisiejszych obrad sesji Rady Gminy Suchy Las zdjęła ten punkt do następnej sesji Rady Gminy – by każdy z radnych mógł się zapoznać z opinią w formie papierową.

**Przewodnicząca M. Salwa-Haibach:** Właśnie nie można.

**Radny R. Tasarz:** Właśnie się o tym dowiedziałem i mój wniosek w tym momencie jest bezzasadny.

**Przewodnicząca M. Salwa-Haibach:** Czyli wycofuje Pan wniosek?

**Radny R. Tasarz:** Muszę wycofać, po co mam go trzymać.

**Przewodnicząca M. Salwa-Haibach:** Wniosek został wycofany.

**Radny R. Tasarz:** Chciałem dobrze, wyszło źle.

**Przewodnicząca M. Salwa-Haibach:** Kto z Państwa chciałby uczestniczyć w pracach Komisji? Kogo Państwo zgłaszacie?

**Radny M. Przybylski:** Chciałbym zgłosić na przewodniczącego tej komisji radnego W. Majewskiego.

**Przewodnicząca M. Salwa-Haibach:** Czy radny W. Majewski wyraża zgodę?

**Radny W. Majewski:** Tak, wyrażam zgodę.

*Przewodnicząca M. Salwa-Haibach zarządziła głosowanie w sprawie uwzględnienia kandydatury radnego W. Majewskiego, głosowano: osiem głosów za, sześć osób wstrzymało się od głosowania <Radny P. Tyrka wyłączył się z głosowania>.*

**Radna A. Targońska:** Chciałabym zgłosić Pana K. Pilasa.

**Przewodnicząca M. Salwa-Haibach:** Czy Pan K. Pilas wyraża zgodę?

**Radny K. Pilas:** Tak.

*Przewodnicząca M. Salwa-Haibach zarządziła głosowanie w sprawie uwzględnienia kandydatury radnego K. Pilasa, głosowano: dziewięć głosów za, pięć osób wstrzymało się od głosowania <Radny P. Tyrka wyłączył się z głosowania>.*

**Radny J. Ankiewicz:** Proponuję radnego M. Jankowiaka.

**Przewodnicząca M. Salwa-Haibach:** Czy Pan M. Jankowiak wyraża zgodę?

**Radny M. Jankowiak:** Tak.



*Przewodnicząca M. Salwa-Haibach zarządziła głosowanie w sprawie uwzględnienia kandydatury radnego M. Jankowiaka, głosowano: 11 głosów za, trzy osoby wstrzymały się od głosowania <Radny P. Tyrka wyłączył się z głosowania>.*

**Przewodnicząca M. Salwa-Haibach:** Kogo Państwo proponujecie na przewodniczącego komisji?

**Radny K. Pilas:** Proponuję radnego W. Majewskiego.

**Przewodnicząca M. Salwa-Haibach:** Czy radny W. Majewski wyraża zgodę?

**Radny W. Majewski:** Tak, wyrażam zgodę.

*Przewodnicząca M. Salwa-Haibach zarządziła głosowanie w sprawie uwzględnienia kandydatury radnego W. Majewskiego, jako przewodniczącego komisji doraźnej, głosowano: dziewięć głosów za, pięć osób wstrzymało się od głosowania <Radny P. Tyrka wyłączył się z głosowania>.*

*Zamknięcie dyskusji.*

*Głosowanie nad uchwałą, ze wskazaniem członków komisji: osiem głosów za, sześć osób wstrzymało się od głosowania.*

**Radny D. Matysiak:** Nie ustaliliśmy terminu.

**Przewodnicząca M. Salwa-Haibach:** Jaki termin Państwo proponujecie? Panie Przewodniczący?

**Radny W. Majewski:** Do końca sierpnia br.

*Zamknięcie dyskusji.*

*Głosowanie nad uchwałą, ze wskazaniem członków komisji i uzupełnioną datą „do dnia 31 sierpnia 2017 r.”: osiem głosów za, pięć głosów przeciw, jedna osoba wstrzymała się od głosowania.*

**Przewodnicząca M. Salwa-Haibach:** Uchwała została przyjęta, nosi numer XXIX/329/17.

#### **Ad. 16.**

Przyjęcie oświadczenia w sprawie przestrzegania i szanowania konstytucyjnych zasad ustroju Rzeczypospolitej Polskiej.

**Przewodnicząca M. Salwa-Haibach:** Proszę Przewodniczącego KS K. Pilasa o opinię Komisji.

**Przewodniczący KS K. Pilas:** Komisja poparła jednogłośnie treść tego oświadczenia.

**Radny R. Tasarz:** Tradycyjnie, bo jestem takim formalistą – brakuje mi tutaj podpisu osoby sprawdzającej. Zawsze były trzy podpisy, a teraz są dwa. Jak to się stało, że nikt tego nie sprawdził?

**Przewodnicząca M. Salwa-Haibach:** Sporządziła to Pani Kamila Ślęzak. W takim razie proszę o odpowiedź na pytanie Pana radnego. Drugie pytanie – rozumiem, że Pani jest autorką tego oświadczenia?

**Wójt G. Wojtera:** Proszę Państwa – jest to moja opinia – oczywiście tak samo, jak nie wymaga ustnego uzasadnienia wprowadzenie na dzisiejszą sesję tego oświadczenia, tak samo nie ma potrzeby, aby tam pojawił się, w tej wyjątkowej sytuacji, podpis pracownika, kierownika wydziału, który swoim nazwiskiem potwierdzałoby, że oświadczenie „karta samorządności” jest zgodne z interesem Gminy, jest wykonalna przez referat, przez wydział. Ten dokument ma zupełnie inny wymiar. Został sprawdzony pod względem prawnym i przygotowany przez Panią Kierownik Wydziału Organizacyjnego, na podstawie wzorca przygotowanego przez wszystkich samorządowców w dniu 16 marca br. na zjeździe w Warszawie. Zjazd, w którym też miałem okazję uczestniczyć. Pierwszy tak duży zjazd po 36 latach. Wszyscy, którzy pamiętają czas przygotowywania tamtych dokumentów. Wszyscy pamiętamy to logo, nie wiem czy Państwo też to pamiętacie: „Twój los w Twoich rękach”? Solidarność, komitety i pierwsze przymiarki do przygotowywania Konstytucji, której 20-lecie będziemy za chwilę obchodzili, gdzie filarem tej Konstytucji jest właśnie samorządna Rzeczpospolita. Po 36 latach, 20 lat po przyjęciu Konstytucji odbywa się w Warszawie pierwszy wielki zjazd. Prawie 2000 samorządowców uczestniczyło w tym spotkaniu w obronie samorządu. To na tym spotkaniu, przy koordynacji Pana prof. Stępnia powstaje ta „karta samorządu”, do której uchwalenia czy przyjęcia w formie oświadczenia zobowiązują się wszyscy samorządowcy obecni na tej sali. Dwa tygodnie temu w Warszawie, na wielkim forum samorządowym, w którym brały udział wszystkie korporacje samorządowe – Związek Gmin Wiejskich, Związek Miast Polskich, Unia Miasteczek, stowarzyszenia. Proszę Państwa, ja też podpisałem tę kartę, bo wszyscy podpisywali tę kartę w przeświadczeniu, że wszystkie rady podejmą stosowne oświadczenia, bez upoważnienia wójtów, burmistrzów, prezydentów do podpisania tej karty w Warszawie. Proszę Państwa, mniej więcej w ponad połowie samorządów podjęto takie uchwały, nieraz oświadczenia, nieraz listy do Prezydenta, bo może mieć to różną formę. Tak wtedy ustalono, że może to być oświadczenie, stanowisko, list do Prezydenta Dudy lub po prostu uchwała rady. Wybraliśmy akurat tę formę oświadczenia, bo ona jest w naszym statucie i ona jest najbardziej – naszym zdaniem – prawidłową formą do podjęcia tak ważnej, uroczystej uchwały czy oświadczenia. Jako jeden z uczestników tego spotkania zwracam się do Państwa – z jednej strony przygotowując projekt tej uchwały, z drugiej strony prosząc byście Państwo podjęli to oświadczenie z „kartą samorządu” z tym

uzasadnieniem, które zostało do tego oświadczenia przygotowane. Państwo przed chwilą podjęliście uchwałę o sieci szkół. Nie wiem, czy Państwo zauważyliście, ale my już nie jesteśmy w pełni samodzielni, jeżeli chodzi o prowadzenie szkół, ponieważ opinia Kuratorium, która jest w uzasadnieniu, po raz pierwszy od wielu, wielu lat, jest opinią obligatoryjną. To jest dowód na to, że ta opinia jest niezbędna.

**Radny D. Matysiak:** Mam takie pytanie – który radny zwrócił się do Pani Ślęzak o sporządzenie takiego oświadczenia? De facto jest to oświadczenie Rady Gminy, czyli na podstawie tego wnioskuje, że któryś radny zwrócił się do Pani z prośbą o przygotowanie czegoś takiego. Kolejne pytanie do Pana Wójta – powiedział Pan, że był Pan na spotkaniu i w związku z tym zostało takie oświadczenie przygotowane. To było spotkanie stowarzyszeń, władz – pytanie czy Pani Przewodnicząca była zaproszona na takie spotkanie, jeżeli to miało znaczenie dla samorządów?

**Przewodnicząca M. Salwa-Haibach:** Nie, ja nie wiedziałam o takim spotkaniu.

**Wójt G. Wojtera:** Proszę Państwa, na pewno Państwo wiecie, na pewno Pan radny wie, że jesteśmy członkiem Związku Gmin Wiejskich Rzeczypospolitej Polskiej. Wie Pan o tym?

**Radny D. Matysiak:** Tak.

**Wójt G. Wojtera:** A wie Pan, kto jest przedstawicielem naszej Gminy w tym Związku?

**Radny D. Matysiak:** Pan.

**Wójt G. Wojtera:** Tak, i to jest odpowiedź.

**Radny D. Matysiak:** Prosiłbym jeszcze o odpowiedź na pierwsze pytanie.

**Kierownik Referatu Organizacyjnego K. Ślęzak:** Oczywiście żaden z Państwa radnych nie zgłosił się, żeby takie oświadczenie przygotować. Inicjatorem, jak Pan Wójt wspomniał, był Pan Wójt i wyniknęło to z tej przyczyny, że była taka decyzja czy też taka konkluzja podjęta na Forum Samorządowym, żeby właśnie tego typu oświadczenia, apele, listy do Prezydenta przygotować, sygnowane przez Radę Gminy. Taka informacja jest też przekazana na ręce Pani Przewodniczącej – z czego to wynikało, z tego, że jest to na stronie Związków Miast Polskich, gdzie jest to też wyraźnie wskazane, że należałoby to przyjąć, przez Radę Gminy.

**Radny M. Przybylski:** Proszę Państwa, mam dla wszystkich Państwa złą wiadomość, ponieważ to oświadczenie wcale nie jest „Kartą samorządności”. „Karta samorządności” stanowi cały ten tekst, natomiast sposób, jak gdyby spisania tego oświadczenia rodzi taką jakby sugestią, że preambuła do tej „Karty samorządności”, która jest częścią tej „Karty samorządności” jest tekstem Rady Gminy. Tak nie jest. Proszę sobie zajrzeć na oficjalną stronę Związku Miast Polskich – „Karta samorządności” wygląda dokładnie tak, jak mówię. W tej chwili, w tej sytuacji, w której się znaleźliśmy uważam, że przypisywanie sobie przez radnych czyjegoś tekstu – nieswojego tekstu – jest głębokim nadużyciem. Możemy być posądzeni najzwyczajniej w świecie o plagiat. Nie wiem czy to w sensie prawnym będzie plagiat, czy nie, bo z plagiatem jest bardzo różnie. Interpretacje są rozmaite, ale proszę Państwa, jeśli dzieciom w szkole podstawowej, w gimnazjum, w liceum, zakazujemy kopiowania z internetu opracowań i prac to sami nie możemy robić w podobny sposób. Nie możemy czynić tego my. Otóż, proszę Państwa, ten tekst, który został umieszczony przed tytułem „KARTA SAMORZĄDNOŚCI” w istocie nie jest naszym tekstem i stanowi „Kartę samorządności”. To jest zasadnicza kwestia. Natomiast drugą sprawą jest to, że nie może być takiej sytuacji, że radni, którzy mają przyjąć jakiegokolwiek oświadczenie – nie mówię o tym oświadczeniu, bo ono, co do treści dla mnie też nie budzi specjalnych wątpliwości – dowiadują się na siedem dni przed uchwaleniem. Ja wyobrażam sobie, że procedura powinna być inna. Myśmy o tym już kiedyś mówili. Mianowicie Wójt, jeśli czuję potrzebę, żeby Rada to przyjęła – ja nie mam nic przeciwko temu, Panie Wójcie, Pan może odczuwać taką potrzebę, żeby taki dokument przyjąć, co do meritum nie kwestionuję tego – to właściwą formą byłoby zaproszenie Pani Przewodniczącej, jako tej osoby, która Radę reprezentuje, przynajmniej poinformowanie jej o takiej inicjatywie z Pana strony, ewentualnie zaproszenie przedstawicieli klubów czy w jakiejś innej formie przez Pana akceptowanej i przez radnych, zwrócenie uwagi na problem, który funkcjonuje i ewentualnie wpisanie się w tę debatę publiczną, która w tej chwili jest, poprzez takie oświadczenie. Natomiast podszywanie radnym tego tekstu w moim przekonaniu jest głęboką niestosownością i sugerowałbym Przewodniczącemu KS, który powiedział, że co do meritum ten tekst nie budzi wątpliwości, żeby złożył wniosek o wycofanie dzisiaj z porządku obrad tego oświadczenia i nadanie tej sprawie takiego trybu, o którym przed chwilą powiedziałem.

**Radna Powiatu Poznańskiego G. Głowacka:** Powiem w ten sposób, bo chyba jestem najdłużej stażem, jako samorządowiec, tutaj, na tej sali – to, co się dzieje, jestem tym faktycznie przerażona, bo odbiera się samorządowość. Wracamy do centralizmu, z którym walczyliśmy. Ja działałam w komitetach obywatelskich. Myśmy byli przeciwko centralizacji. Co się dzieje? Jest centralizacja. Może właściwie Michał <M. Przybylski> masz rację, że może Wójt powinien zgłosić się do Pani Przewodniczącej, przewodniczących klubów, powinniście razem usiąść i to oświadczenie napisać, ale to oświadczenie przyszło siedem dni przed. Jeżeli ktokolwiek z radnych miał wątpliwości, co do tego oświadczenia, przecież mógł się zgłosić do Pani Kamili Ślęzak, która jest pod tym podpisana i poinformować, że chcielibyście to przedyskutować. Można zwołać komisję przed sesją i coś takiego przeanalizować. Odkładanie za miesiąc – już może być ustawa podjęta. Proszę Państwa, mówi się, że prawo nie działa wstecz, to proszę mi pokazać Państwo, gdzie prawo działa wstecz. Do tego dojdzie, że obudzicie się z ręką w nocniku. Jeszcze trochę będą naczelnicy gmin, nie będziemy wybierać wójtów, nie będziemy wybierać radnych. Tylko będą z rozdania partyjnego.

**Radny K. Pilas:** Moje wystąpienie będzie trochę przydługie, także przepraszam, ale Grażyna <G. Głowacka> trochę zapoczątkowała to. Do pociągu „samorząd” wsiałem 26 lat temu, a jak byśmy wzięli komitety

obywatelskie to 27 lat temu, jako młody człowiek. Po okresie komunizmu był powiew wolności i takiego ducha, że wreszcie będziemy sami decydowali o sobie. To był główny moment, który zmobilizował mnie do tego, żeby włączyć się do pracy w samorządzie. Muszę powiedzieć, że przez te 26 lat sporo rzeczy udało się w Gminie dzięki mojej osobie zrobić. To, co w tej chwili się dzieje – ja dostrzegam wielkie zagrożenie dla samorządów z pozycji rządu i sejmu. To oświadczenie, które ma przyjąć Rada Gminy powinno być oświadczeniem naszej Rady Gminy, jak tutaj powiedział Przewodniczący Przybylski. Proszę Państwa, zobowiązuję się z Michałem Przybylskim przygotować na najbliższą sesję oświadczenie Rady Gminy, z którym będziemy mogli się identyfikować. Ponadto, co chcemy dalej zrobić – chcemy, aby to oświadczenie mogli podpisać sołtysi, przewodniczący osiedli, aby to oświadczenie mogli podpisać mieszkańcy naszej Gminy, którzy zgadzają się z tym naszym oświadczeniem sucholeskim i identyfikują się z nim, żeby ono miało większą moc. Jak wiemy oświadczenia nie mają mocy prawnej i to, czy to będzie na tej sesji podjęte, czy za miesiąc, wielkiej różnicy nie czyni. Dlatego składam wniosek o odłożenie tego oświadczenia o miesiąc. Jednocześnie zobowiązuję się przygotować nowy projekt z Michałem Przybylskim na najbliższą sesję.

**Wójt G. Wojtera:** Proszę Państwa, jednym z autorów tego oświadczenia, tej „karty” jestem ja. Brałem udział w tym zjeździe. Ten tekst został wypracowany na tym zjeździe. Mój podpis tam jest, więc nie może Pan mówić, że my tworzymy plagiat, bo my jesteśmy tego współautorem, jako członek Związku Gmin Wiejskich. Myli się Pan i opowiadanie tutaj o prawach autorskich Związku Miast Polskich jest bez sensu, proszę Państwa. To jest oświadczenie całego środowiska samorządowego. Nie wiem, być może są gminy w Polsce, które nie podejmą takiej uchwały, ale ona jest uniwersalna, moim zdaniem. Jest to znakomity tekst, bardzo szybko trafiający do wszystkich odbiorców, zwracający uwagę na podstawowe kwestie, które są standardem w każdej gminie – edukacja, majątek, samorządność, oświata, pozycja rady gminy, pozycja wójta, burmistrza, prezydenta. To są standardy, które obowiązują w każdej gminie. Nie ma tutaj nic, co byłoby jakieś nadzwyczajne. Jest to odwołanie się do tego, co przez 36 lat od pierwszego zjazdu Solidarności było wypracowywane. Zwrócenie uwagi na to, że Polska samorządna jest kołem zamachowym wszystkiego, co się w Polsce dzieje i nie wolno się na to zamachiwać. Nie wolno dybać na ten wielki dorobek dziesięcioleci. Akurat w momencie, kiedy będziemy obchodzili 20-lecie Konstytucji z 1997 r. Tylko tyle. Jeżeli Państwo zarzucacie mi, że ja nie zorganizowałem spotkania z Panią Przewodniczącą w tak ważnej sprawie to ja mam pytanie – dlaczego Państwo, otrzymawszy ten tekst, nie zaprosiliście mnie na spotkanie, tylko informacyjnie zostałem poinformowany o posiedzeniach komisji. Pani Przewodnicząca też się do mnie nie zwróciła, aby spotkać się i tę sprawę omówić. Tylko i wyłącznie za pośrednictwem Biura Rady wiedziałam o tym, że jest jakiś problem z „Kartą samorządności”, ale nie wierzyłem, że to nastąpi – to, co się w tej chwili dzieje na tej sali.

**Przewodnicząca M. Salwa-Haibach:** Panie Wójcie, nie dyskutujemy o meritum, dyskutujemy o pewnym sposobie. Nie będziemy w tej chwili przerzucać się, kto, co powinien, natomiast dla mnie osobiście jest dosyć dziwne, że wójt gminy przygotowuje oświadczenie rady gminy. Można było zrobić to po konsultacji, można było zaprosić wszystkich radnych. Nie ma tutaj uzasadnienia skąd się to wzięło, po co i na co, kto jest autorem. Prosiłam Panią Ślęzak, żeby była uprzejma wskazać, bo ja tego tekstu wcześniej po prostu nie widziałam i nie bardzo też sama rozumiałam, czemu ma to oświadczenie służyć. Czy Pan Wójt takie oświadczenie przyjął i Pana życzeniem było, aby również Rada Gminy tego typu oświadczenie przyjęła. Nie wiem. Myślę, że odwracanie sprawy – że mogliście Państwo konsultować itd. – myślę, że to nie tak. Tym bardziej, że już swego czasu na ten temat rozmawialiśmy.

**Radny M. Przybylski:** Proszę Państwa, poza sporem jest to, że ten powinien zwrócić się z prośbą o poszerzenie, czy w ogóle a zainicjowanie konsultacji, kto wnosi projekt uchwały. Pani Przewodnicząca w ogóle nie miała pojęcia, że coś takiego się będzie przygotowywało i procedowało. Także zarzucanie jej jest w ogóle jakimś absolutem. Proszę Państwa, jeszcze raz przypominam, że to nie jest „Karta samorządności”. Nie dyskutujemy na temat meritum tylko na tematy formalne. Panie Wójcie, Pan sobie sam odpowiedział – mówi Pan, że Pan podpisał, OK, ale teraz mówi Pan: „Ty przegłosujesz to, co ja podpisałem” a ja mówię: „nie, bo to nie jest mój tekst” i tym się różnimy. Przecież ja Panu nie bronię podpisywać, może Pan podpisywać, co chce, kiedy chce, tylko proszę mnie nie zmuszać, żebym podpisywał nie swój tekst. Pan wrzucił fragmenty tej „Karty”, jako tekst radnych – tutaj popełnił Pan błąd, czego Pan nie rozumie. „Karta samorządności” – proszę wejść albo może ktoś wejdzie, kto ma komputer na Związek Miast Polski, proszę pokazać załącznik Panu Wójtowi, jak wygląda „Karta samorządności”, którą podpisywał. To nie jest „Karta samorządności”.

**Wójt G. Wojtera:** To jest to samo.

**Radny M. Przybylski:** Nie, bo tytuł jest przesunięty. Ten tytuł jest bardzo istotny, dlatego że on stwarza wrażenie, że ten pierwszy tekst jest nasz, a nie jest nasz i w tym jest cały problem Panie Wójcie.

**Przewodnicząca M. Salwa-Haibach:** Myślę, że tak, jak tutaj Pan radny Pilas proponował, przygotowanie tekstu załatwiłoby sprawę, m.in. gdyby w tej preambule, w tym tekście, można było się powołać na to, co już miało miejsce. To by było wtedy jasne dla wszystkich.

**Radny J. Ankiewicz:** Będę mówił w innej sprawie – ad vocem do wypowiedzi Pana radnego Matysiaka, ale teraz patrzę na Michała Przybylskiego – ja myślę, że tutaj nie jestem, że to się nie dzieje. Że my nawet w tak podstawowej sprawie nie potrafimy znaleźć między sobą...

**Radny M. Przybylski:** To się dzieje, bo nie rozumiesz, o czym mówię.

**Radny J. Ankiewicz:** Nie rozumiem i to się nie dzieje.

**Radny M. Przybylski:** To jeszcze raz Ci mogę wytłumaczyć.



**Radny J. Ankiewicz:** Wydaje mi się, że to się nie dzieje, że te spory, które są przenoszone przez telewizję, przez media, przez gazety, przez fora internetowe, dotyczą ich, onych, ale nie nas, ale widzę, że nas też. Konkurencja polityczna nie pozwala Tobie zagłosować nad porządnym dokumentem, zaproponowanym Radzie Gminy przez Wójta Gminy.

**Przewodnicząca M. Salwa-Haibach:** Prosiłabym, żebyście Państwo zakończyli dyskusję.

**Radny J. Ankiewicz:** Teraz konkrety. Pan radny Matysiak był łaskaw zauważyć, że Pani Przewodnicząca nie została zaproszona na ten zjazd samorządowców. Być może autorzy czy osoby, które prosiły....

**Przewodnicząca M. Salwa-Haibach:** Panie radny, jest jasne, że przewodniczący rady gminy nie reprezentuje rady gminy, to jest oczywiste, mamy to zapisane w naszym dokumencie.

**Radny J. Ankiewicz:** Art. 31 Ustawy o samorządzie gminnym mówi, że wójt kieruje bieżącymi sprawami gminy i reprezentuje ją na zewnątrz.

**Radny K. Pilas:** Chciałbym, żebyśmy przeszli do głosowania mojego wniosku.

**Radny W. Korytowski:** Czy wnioskodawca może powtórzyć treść wniosku, bo mnie nie było?

**Radny K. Pilas:** To przepraszam, że kolegi nie było.

**Przewodnicząca M. Salwa-Haibach:** Myślę, że nic nie stoi na przeszkodzie, żeby Pan radny Krzysztof Pilas powtórzył swój wniosek.

**Radny K. Pilas:** Zobowiązałem się, wspólnie z Michałem Przybylskim, przygotować projekt oświadczenia, który będzie pochodził od nas.

**Radny R. Tasarz:** Proszę Państwa, przecież większość projektów uchwał przygotowuje szanowny Pan Wójt. To tak samo przygotował Pan Wójt. Bardzo przepraszam, że zrobiłem takie wykopalisko tym moim zapytaniem o ten trzeci podpis. Krzysztof <K. Pilas> mieliśmy posiedzenie Komisji, obradowaliśmy nad tym oświadczeniem, nic nie mówiłeś o tym, że jest to niestosowne, że to się nie podoba. Przegłosowaliśmy wszyscy „za”, żeby to było zaproponowane Radzie Gminy. Powiedziałeś na wstępie, że Komisja jednogłośnie poparła a teraz mówisz, że jest to jakoś nieformalnie zrobione, że trzeba na nowo do tego tematu podchodzić. Ja chciałbym być poważnym radnym i potrafię przyznać się do błędu, ale nie możemy mówić, że coś ominęliśmy. Skoro na posiedzeniu Komisji głosowaliśmy nad tym tekstem i wszyscy byliśmy za, nikt nie mówił, że coś jest nie tak z tym tekstem to teraz dziwię się, że Ty proponujesz, żeby usiąść z powrotem i nad tym tekstem na nowo pracować. Uważam, że musimy zachowywać się poważnie w tym temacie.

**Radny D. Matysiak:** Pan radny Ankiewicz zacytował tekst z ustawy. My mamy świadomość, że Przewodnicząca nie reprezentuje, ale co stało na przeszkodzie, aby wzięła udział w takim spotkaniu, w takim zjeździe? Były różne stowarzyszenia, jak było tutaj powiedziane...

**Radny J. Ankiewicz:** Stowarzyszenie "Rada Gminy Suchy Las".

**Radny D. Matysiak:** Ale ja nie mówię, że „stowarzyszenie”, tylko Pan to mówi. Także nie wiem, dlaczego Pani Przewodnicząca chociażby nie została poinformowana, że Wójt takie oświadczenie przyjął. Nic nie stoi na przeszkodzie, żeby Pan Wójt wstał i wygłosił, że przyjmuje takie oświadczenie i zapytał czy radni również będą chcieli przyjąć takie oświadczenie. Byłaby normalna dyskusja a nie wypychanie radnym – przegłosujcie i tyle.

**Radny K. Pilas:** Rysiu <R. Tasarz>, odpowiadam Tobie – posiedzenie komisji było w czwartek, mieliśmy ten dokument, proszę mi pokazać, gdzie w tym dokumencie jest napisane, z czego to jest skopiowane, kto jest autorem, kto był, na jakim zjeździe i kto, co podpisał. Nie ma tutaj ani słowa. My wypowiadaliśmy się, co do meritum sprawy. Ja do meritum się zgadzam w 102%.

**Wójt G. Wojtera:** Jestem przekonany, że Państwo tak, jak tutaj kilku radnych się wypowiadało, co do meritum nie macie zastrzeżeń, co do intencji nie macie zastrzeżeń...

**Radny M. Przybylski:** Co do procedury mam zastrzeżenia.

**Wójt G. Wojtera:** Jeżeli chodzi o zaproszenie to proszę zwrócić się ewentualnie z pytaniem albo z pretensją do Ogólnopolskiego Porozumienia Organizacji Samorządowych – to oni wysyłali zaproszenia na to spotkanie. Wprawdzie są gminy, które reprezentowane są w niektórych organizacjach przez przewodniczących rady, którzy reprezentują gminę na podstawie specjalnego upoważnienia. Ale oczywiście tylko w organizacjach samorządowych, bo to nie narusza tego artykułu 31, jeżeli jest odpowiednia uchwała rady gminy. Proszę Państwa, ja nie chcę brać dalszego udziału w tej dyskusji. Mam satysfakcję i przyjemność, że ja ten dokument podpisałem. Ja ten dokument podpisałem w dobrej wierze, że tak, jak większość, a może wszystkie rady gmin w Polsce, również nasza Rada przyjmie ten dokument. Proszę Państwa, 3.04.br. odbywa się specjalne, nadzwyczajne posiedzenie Stowarzyszenia Gmin i Powiatów Wielkopolski. Organizuje je w trybie specjalnym Pan Jacek Bursz. Na tym spotkaniu będą informacje dotyczące podejmowanych uchwał, bo Pan Bursz też był na tym spotkaniu i jakby chce przenieść to na grunt Wielkopolski. 4.04.br. odbywa się w Tarnowie Podgórnym spotkanie z udziałem stojącego na czele powstającego Ruchu „Bezpartyjni” Pana Prezydenta Krzystka ze Szczecina. Też będziemy rozmawiali o tym, jak fajnie, że w Wielkopolsce prawie wszystkie gminy podjęły tę uchwałę. Mówię o tym, dlatego że za miesiąc, za dwa miesiące będzie za późno. Jeżeli Pan pyta się o uzasadnienie i podstawy to ja zapytam Pana, czy Pan telewizję ogląda? Czy Pan prasę czyta?

**Radny M. Przybylski:** Kogo Pan pyta, Panie Wójt?

**Wójt G. Wojtera:** Pana również.

**Radny R. Tasarz:** Na wstępie chciałbym przeprosić szanownego Pana radnego Krzysztof Pilasa, który poczuł się obrażony moimi słowami, ale nie było to moją intencją. Krzysztof, po prostu chodzi o to, że na twoich barkach, jako szefa Komisji, było przygotować nam taką odpowiedź. Wiesz, że do tego tematu, dotyczącego



oświadczenia kierowałem zapytania, potem doszliśmy do takiego konsensusu i przygotowaliśmy to na „tak”. Proszę Państwa, zrobmy sobie przerwę, usiądźmy – przewodniczący Klubów, Pani Przewodnicząca, Pan Wójt – wypracujcie wspólne stanowisko. Nic nie stoi na przeszkodzie, że posiedzimy pół godziny dłużej. To, co mamy zrobić za tydzień albo za miesiąc, możemy zrobić teraz. Wszystko możemy zrobić. Jesteśmy ludźmi układowymi. Po to nas ludzie wybrali, żebyśmy radzili. Proponuję takie rozwiązanie – pół godziny przerwy, czy 20 minut, usiądźmy nad tym oświadczeniem i zrobmy tak, żeby było dobrze. To jest moja prośba, żeby faktycznie dzisiaj wyjść z tej sali sesyjnej z podniesionym czołem. Na pewno będzie dobrze.

**Radny D. Matysiak:** Składam wniosek o zakończenie dyskusji.

*Przewodnicząca M. Salwa-Haibach zarządziła głosowanie w sprawie wniosku radnego D. Matysiaka o zakończenie dyskusji, głosowano: 14 głosów za, jeden głos przeciw.*

**Przewodnicząca M. Salwa-Haibach:** Czy radny Pilas podtrzymuje swój wniosek?

**Radny K. Pilas:** Tak.

*Przewodnicząca M. Salwa-Haibach zarządziła głosowanie w sprawie wniosku radnego K. Pilasa o wycofanie oświadczenia i przygotowanie nowego na kolejną sesję, głosowano: osiem głosów za, siedem głosów przeciw.*

#### **Ad. 17.**

Przyjęcie oświadczenia Rady Gminy Suchy Las w sprawie ustanowienia w gminie Suchy Las roku 2017 „Rokiem Wojciecha Bogusławskiego”.

**Przewodnicząca M. Salwa-Haibach:** Proszę przewodniczącego KS K. Pilasa o opinię Komisji.

**Przewodniczący KS K. Pilas:** Komisja opiniowała w sumie trzy projekty. Pierwszy to był wniosek Pani Ewy Kuleczki-Drausowskiej i tutaj była jednogłośnie pozytywna opinia. Później zwróciłem się do Referatu Promocji Gminy o przygotowanie oświadczenia. Otrzymaliśmy dwa oświadczenia. Pierwsze było bardzo długie, które wskazywało zasadność i wszystkie osiągnięcia Wojciecha Bogusławskiego. To oświadczenie radni zaopiniowali też jednogłośnie pozytywnie. Po czym Radca Prawny stwierdził, że jest zbyt obszerne i skrócił to oświadczenie. Tę ostateczną wersję mamy tutaj w materiałach. To trzecie oświadczenie radni również jednogłośnie poparli za.

**Radna U. Cwiertnia:** Przy okazji podjęcia tego oświadczenia przez Radę Gminy chciałam w imieniu Stowarzyszenia Gołęczewian przekazać książkę o Wojciechu Bogusławskim, która została wydana 10 lat temu, z okazji 250 rocznicy jego urodzin. Życzymy przyjemnej lektury.

**Przewodnicząca M. Salwa-Haibach:** Dziękuję bardzo. Myślę, że w imieniu wszystkich bardzo serdecznie dziękujemy Pani Radnej i Stowarzyszeniu Gołęczewian za tak piękny prezent, przy tej wspaniałej rocznicy.

**Radny M. Przybylski:** Chciałbym, przy okazji jeszcze poprzedniego głosowania i poprzedniej sprawy powiedzieć, że właśnie to oświadczenie było procedowane w sposób właściwy, ponieważ odbyła się dyskusja na sesji – pamiętam wystąpienie Pani Radnej Powiatowej w tej kwestii. Także nie budzi ono ani zaskoczenia, ani żadnych emocji. Po prostu każdy się spodziewał, że coś takiego nastąpi. Także popieramy to oświadczenie w całej rozciągłości.

**Wójt G. Wojtera:** Chciałem tylko wyrazić ubolewanie, że przy tak ważnym oświadczeniu Pan znów wrócił do tego nieudanego oświadczenia sprzed 10 minut, bo to w jakiś sposób na pewno...

**Radny M. Przybylski:** Błędne po prostu. To nie jest „Karta samorządności”.

*<Przewodnicząca M. Salwa-Haibach odczytała treść oświadczenia>*

**Radna Powiatu Poznańskiego G. Głowacka:** Jest tutaj taki mały błąd, ponieważ powinno być „Ojcem Teatru Narodowego”, bez słowa „Polskiego”. Tak jest wszędzie, we wszystkich materiałach. Powinno być „Ojcem Teatru Narodowego”, bez słowa „Polskiego”.

*Przewodnicząca M. Salwa-Haibach zarządziła głosowanie w sprawie wniosku radnej Powiatu Poznańskiego G. Głowackiej, o wprowadzenie zmiany w treści projektu oświadczenia, głosowano: 13 głosów za <bez radnych A. Targońskiej i G. Łukszo>.*

*Zamknięcie dyskusji.*

*Głosowanie za przyjęciem oświadczenia: 13 głosów za, jednogłośnie <bez radnych A. Targońskiej i G. Łukszo>.*

**Przewodnicząca M. Salwa-Haibach:** Oświadczenie zostało przyjęte.

**Radna Powiatu Poznańskiego E. Kuleczka-Drausowska:** Szanowni Państwo, szanowni radni, bardzo dziękuję i bardzo się cieszę, że to stanowisko, które Państwu miesiąc temu przedstawiłam, znalazło się dzisiaj na sesji Rady Gminy, jako oświadczenie. To prawda, możemy się cieszyć, że w naszej Gminie urodził się i żył wielki

Polak, wielki patriota, szlachcic, który swoją działalnością zasłużył się nie tylko na deskach Teatru Polskiego, ale również działał w szerokim spektrum – począwszy od Warszawy, przez Lwów, Wilno, Berlin i Poznań. Możemy się cieszyć. Myślę, że wszyscy z nas są dumni z tak wielkiego Polaka. Szkoda, że nie zachował się dworek Wojciecha Bogusławskiego. On przetrwał wszystkie koleje losu. Historia nie oszczędziła go. Utrwalająca się władza ludowa zniszczyła dworek doszczętnie, pozostawiając nawet teren księżycowy. Myślę, że doczekamy się, że dworek Wojciecha Bogusławskiego zostanie odbudowany. Dokumenty złożyłam, są w tej chwili w Ministerstwie Obrony Narodowej. Czekam tylko na odpowiedź Pana Ministra. Myślę, że będzie odpowiedź pozytywna. To nie jest w moich rękach ani nas tutaj zebranych. Dołożyłam wszelkich starań, zobaczymy, co dalej będzie. Tak, czy inaczej bardzo Państwu dziękuję za takie godne stanowisko naszej Gminy, naszych radnych. Bardzo dziękuję.

*Przewodnicząca M. Salwa-Haibach zarządziła 10-minutową przerwę.*

*Przewodnicząca M. Salwa-Haibach wznowiła obrady o godz. 19:40.*

**Przewodnicząca M. Salwa-Haibach:** Pani Radna Powiatu Poznańskiego E. Kuleczka-Drausowska prosiła o możliwość dodania jeszcze jednego zdania.

**Radna Powiatu Poznańskiego E. Kuleczka-Drausowska:** Dziękuję Pani Przewodnicząca. Szanowni Państwo, w formie uzupełnienia zapraszam wszystkich Państwa dnia 9.04.br. do Glinna pod głąz Wojciecha Bogusławskiego, na godz. 11:00, żeby uczcić rocznicę urodzin Wojciecha Bogusławskiego. Oczywiście dojazd swoim środkiem lokomocji, a następnie zapraszam Państwa do Pałacu w Biedrusku na smaczną kawę i na ciastko. Dziękuję.

#### **Ad. 18.**

Informacje:

a/ Wójta Gminy

**Z-ca Wójta M. Buliński:**

Proszę Państwa informacje z Referatu Komunalnego:

- Ruszyły prace wiosenne.
- Mamy wybraną firmę na oznakowanie pionowe, wygrała firma „Rawbud” z Rawicza oraz na oznakowanie poziome dróg, wygrała firma „Darbud”. Pierwsze malowania będą przeprowadzone w kwietniu
- Konserwację sygnalizacji drogowej na ulicy Obornickiej będzie realizować Zakład Budowy i Konserwacji Urządzeń Bezpieczeństwa Ruchu Drogowego, Pana Józefa Wojciechowskiego.
- Remont nawierzchni bitumicznych będzie realizowała firma drogowa „Antczak”.
- Rozpoczęły się prace związane z równaniem i utwardzaniem dróg. Dla przypomnienia tylko powiem, że mamy 142 km dróg na terenie Gminy, z czego prawie 30 km są to drogi gruntowe.
- Trwają prace porządkowe związane z pozimowym sprzątnięciem i przeglądami placów zabaw oraz boisk publicznych. Po tych przeglądach, które są w tej chwili realizowane, w kwietniu i w maju będziemy realizować naprawy.

Inwestycje gminne:

- Trwa przebudowa w rejonie ulicy Kubackiego. Trwają przede wszystkim prace brukarskie na tych drogach i przebudowa linii energetycznej oraz budowa oświetlenia.
- W rejonie ulic: Lisiej, Klonowej i Sprzecznej firma „Hydrotech” buduje kanalizację sanitarną. W tej chwili jest około 200 m kanalizacji wykonanej.
- Ta sama firma również przebudowuje ulicę Sasankową. W tej chwili rozpoczęły się prace brukarskie na ulicy i na chodnikach.
- Rozpoczynają się prace dotyczące budowy ścieżki rowerowej od ulicy Meteorytowej do Leśnej. W tej chwili trwa tyczenie pasa tej ścieżki.
- Kontynuowane są prace związane z budową ścieżki Radojewo-Biedrusko od Radojewa do Łysego Młyna – formowanie i zagęszczanie nasypów oraz prace związane z odwodnieniem w okolicach nasypów.
- Budowa ulicy Tysiąclecia w Gołęczewie – ze względu na zimę i warunki zimowe oraz ze względu na przebudowę wodociągu, którą w tej chwili mamy już uzgodnioną z AQUANET termin realizacji został przesunięty na sierpień 2017 r. Sierpień to jest termin końcowy z odbiorami. Na odcinku od torów kolejowych trwa już układanie masy bitumicznej.
- W Zielątkowie firma ATA TECHNIK projektuje w tej chwili budowę kanalizacji sanitarnej z drogami i z infrastrukturą.
- Trwają prace w Złotnikach na ulicy Kwiatowej, a po Świątach od 18.04.br. rozpoczną się prace w ulicach: Tulipanowej, Konwaliowej i Różanej.
- Węzeł przesiadkowy jest projektowany w systemie „zaprojektuj i wybuduj”. Rozpoczęcie konkretnych prac budowlanych jest planowane w połowie roku.
- Budowa oświetlenia – już ostatnio o tym wspominałem – to oświetlenie realizuje firma RAGAMA Pana Leszka Przybyłka.

- Zawarta została umowa na budowę sieci wodociągowej w Gołęczewie na ulicach: Pszennej, Rolnej i Wiśniowej. Te prace rozpoczną się w kwietniu.

Z inwestycji zakończonych:

- W Złotnikach na Osiedlu Grzybowym została zakończona budowa ulicy Kruczej.
- W Biedrusku został wykonany odcinek kanalizacji sanitarnej do budynku położonego przy ulicy Ogrodowej 116.

Z tematów związanych z przetargami:

- Trwa badanie i weryfikacja ofert złożonych na budowę przedszkola w Biedrusku.
- Wykonanie dokumentacji projektowej przebudowy skrzyżowania ulicy Obornickiej z ulicą Młodzieżową – zawarto umowę z firmą Prosta-Projekt, za cenę ok. 120 tys. zł. Termin realizacji to jest około roku.
- Pełnienie nadzoru inwestorskiego dla zadania inwestycyjnego: „budowa infrastruktury technicznej Zielątkowie” – zawarliśmy umowę z firmą „Sweco Consulting”, za cenę 393 600,00 zł.
- Jest ogłoszony przetarg na dalszy ciąg budowy kanalizacji sanitarnej w Gołęczewie, tym razem ulica Dworcowa.

**Wójt G. Wojtera:** Proszę Państwa, kilka informacji uzupełniających. Odbyło się spotkanie w Agencji Mienia Wojskowego. Jest informacja, po naszym monicie, od Pana dr Szewczyka, że kolejne spotkanie w tej sprawie odbędzie się 12.04.br., o godzinie 9:30. Termin będzie jeszcze potwierdzany przez sekretariat Pana Prezesa Agencji Mienia Wojskowego. Gdyby się coś zmieniło to Państwa powiadomię. Kieruję to, jako zaproszenie dla wszystkich osób, które brały udział w pierwszym spotkaniu.

Proszę Państwa, na pewno część z Państwa słyszała o propozycji, aby w ramach projektu „kolej metropolitalna” zlokalizować nowoczesny węzeł przesiadkowy w miejscowości Rokietnica, przenosząc rampę towarową do miejscowości Złotniki. Ta sprawa się ostatecznie wyjaśniła. Kolej potwierdziła fakt przekazania nieruchomości Gminie, tym samym sprawa przestała być przedmiotowa. Ku niezadowoleniu oczywiście Rokietnicy, która upatrywała w tym szansę przeniesienia swojej rampy towarowej do Złotnik. Szczególnie byliśmy w tej sprawie rozczarowani stanowiskiem Stowarzyszenia Metropolia, które z jednej strony wspierało nas w staraniu się o środki na węzeł przesiadkowy Złotniki, z drugiej strony poparło propozycję zlokalizowania w tym samym miejscu rampy przeładunkowej.

Proszę Państwa, jeżeli jesteśmy poza terenem Gminy to chciałem powiedzieć Państwu, że odbyło się spotkanie z Panem Prezydentem Wiśniewskim w sprawie oświaty. Na pewno część z Państwa czytała artykuł w „Głosie Wielkopolskim” i słyszała o tym, że Miasto chce zacząć pobierać od Gmin środki za fakt, że na terenie Miasta uczą się dzieci i młodzież z gmin ościennych. Prezydent Wiśniewski ujął to tak bardzo delikatnie, mówiąc o pomocy finansowej dla Miasta Poznania ze strony gmin, adekwatnie do ilości dzieci. Odbyłem pierwsze spotkanie. Oczywiście nie ma możliwości, żebyśmy w jakikolwiek sposób podejmowali dyskusję na temat dzieci uczących się w szkołach średnich, bo to jest zadanie Powiatu. W związku z tym Powiat również prowadzi takie rozmowy. Natomiast, jeżeli chodzi o dzieci, które uczą się dzisiaj w szkołach podstawowych i gimnazjach, a za niedługo w szkołach podstawowych 1-8, to poprosiłem Pana Prezydenta o przesłanie danych, na bazie, których Miasto obliczyło kwotę dla Gminy Suchy Las. Jest to kwota ok. 400 tys. zł, zwracając jednocześnie uwagę, że te dane są już historyczne, ponieważ 1 września będzie zupełnie inna sytuacja. Mamy w tej chwili cofkę do naszych szkół, zwłaszcza z siódmej klasy. Dzieci, które kończą szkoły prywatne, publiczne wracają do nas i może być to całkiem spora liczba uczniów, których rodzice zdecydują o tym, żeby te dzieci uczyły się w naszych szkołach. Tak, więc sprawa jest w toku i myślę, że będzie trwała jeszcze kilka miesięcy. Jeżeli będziemy chcieli przyjąć taką formę pomocy dla Miasta to oczywiście niezbędna będzie uchwała Rady, która będzie po prostu dotyczyła pomocy finansowej.

**Radna Powiatu Poznańskiego G. Głowacka:** Dzieci z Poznania również chodzą do naszych szkół.

**Wójt G. Wojtera:** O tym Panu Prezydentowi nie mówiłem, ale gdybyśmy chcieli na bazie tych historycznych danych to analizować, to mogłoby się okazać, że tylko gimnazjum w Suchym Lesie plus Biedrusko oraz Szkoła Podstawowa przewyższy ilością dzieci i to, co Poznań obliczył dla Gminy Suchy Las. Nie wykluczam takiej sytuacji. W szkołach poznańskich w tej chwili uczy się 110 dzieci. To nie jest tak dużo.

Proszę Państwa, też sprawa dotycząca rozmów z Miastem, bardzo ważna sprawa, niestety przepadł nasz wniosek w sprawie zmiany w strategii ZIT. Jako Gmina Suchy Las złożyliśmy wniosek o przebudowę ulicy Obornickiej od ronda do wiaduktu, czyli na całej długości poznańskiej. Przebudowa zgodnie z projektem, który jest własnością Miasta Poznania. Jako ciekawostkę powiem Państwu, że jako jedyni głosowaliśmy za tym wnioskiem. Poznań głosował przeciwko.

Liceum ogólnokształcące – trwa nabór w tej chwili. Zamieściliśmy komunikat na stronie internetowej. Nabór prowadzony jest przez Liceum, a nie przez Gminę Suchy Las. My oczywiście staramy się stworzyć optymalne warunki do funkcjonowania w tym pierwszym okresie Liceum im. Romka Strzałkowskiego, natomiast cały proces przygotowania, proces naboru, kampania informacyjna – tym zajmują się władze szkoły. My, jako administracja gminna i jako szkoła nr 1 przy ulicy Szkolnej gwarantujemy możliwość funkcjonowania tej szkoły, jeżeli nabór zakończy się sukcesem dla tej szkoły.

Proszę Państwa, zakończył pracę komitet monitorujący WRPO na lata 2007-2013. Uroczyste zakończenie prac zakończyło się przedwczoraj u Pana Marszałka. Ja w tym komitecie byłem obserwatorem z ramienia Związku Gmin Wiejskich, o którym wcześniej wspominałem.



Na koniec ważna informacja dotycząca naszych relacji z Wojskiem, ale przede wszystkim spraw budżetowych – udało się zorganizować spotkanie wszystkich trzech stron tego konfliktu wokół podatku poligonowego. Na nasze zaproszenie pojawili się przedstawiciele Szefa WZI w randze zastępców, Lasy Państwowe reprezentowało Nadleśnictwo, Gminę reprezentował Zespół, który od kilkunastu miesięcy zajmuje się tą sprawą. Do ostatecznych uzgodnień nie doszliśmy, niemniej spotkanie udało się do końca doprowadzić i zakończyć wspólną decyzją, że warto rozmawiać dalej. Jesteśmy umówieni na kolejne spotkanie. Przedstawiliśmy projekt pewnego rodzaju ugody polegającej na tym, że około 740 ha lasów zmieni się faktycznie w lasy – i w sensie fizycznym, bo w planie urządzenia lasu i w sensie ewidencyjnym, bo w ewidencji gruntów i budynków, co będzie miało oczywiście wpływ na wysokość podatku. Będzie mniej podatku, ponieważ podatek zamiast od terenów różnych będzie płacony za lasy. Natomiast Lasy i WZI w zamian zobowiążą się do wycofania wniosku w części dotyczącej terenów rolnych – przekształcenie terenów różnych w tereny rolne wtedy by nie zaistniało – i dodatkowo przez okres 10 lat niewystępowania wnioskiem o zmianę klasyfikacji gleboznawczej tych gruntów, w zamian, za co gmina corocznie od górnej stawki określonej przez Ministra obniżałaby co roku o 1 gr ten podatek. Oczywiście to musiałyby znaleźć wyraz w uchwale, którą Rada Gminy podejmuje. Porozumienie miałoby charakter niewiążący, byłoby formie listu intencyjnego, ale mam nadzieję, że Rada Gminy przez te 10 lat starałaby się dochować tych uzgodnień.

b/ Przewodniczącej Rady Gminy

**Przewodnicząca M. Salwa-Haibach** poinformowała o następujących sprawach:

- OPS przekazał nam sprawozdanie z działalności OPS w Suchym Lesie za 2016 r., sprawozdanie z realizacji Gminnej Strategii Rozwiązywania Problemów Społecznych na lata 2011-2016 za 2016 r., sprawozdanie z realizacji Gminnego Programu Przeciwdziałania Przemocy w Rodzinie oraz Ochrony Ofiar Przemocy w Rodzinie na lata 2016-2021 za rok 2016 oraz sprawozdanie z realizacji Gminnego Programu Wspierania Rodziny w Gminie na lata 2016-2018 za rok 2016. Jest to dosyć obszerny dokument, jest dostępny dla Państwa w Biurze Rady.
- Wpłynął wniosek firmy „Dator Investment” z dnia 24.02.br. *<Przewodnicząca M. Salwa-Haibach odczytała część pisma – załącznik nr 1 do protokołu>*. Kieruję ten wniosek do KF-BiRG.
- Wpłynęło pismo od Wielkopolskiego Kuratora Oświaty z 15.03.br. *<Przewodnicząca M. Salwa-Haibach odczytała część pisma – załącznik nr 2 do protokołu>*.
- Wpłynęło pismo z dnia 10.03.br. od Państwa Stefana i Janiny Skrzypińskich z Suchego Lasu *<Przewodnicząca M. Salwa-Haibach odczytała treść pisma – wniosku o sporządzenie miejscowego planu zagospodarowania przestrzennego>*. Kieruję to pismo do KF-BiRG.
- Wpłynął projekt uchwały, który wnosił Pan Zbigniew Hącia, którą procedowaliśmy na dzisiejszej sesji, dotyczący ulicy Maniewskiej w Chłudowie.
- Wpłynęło pismo do naszej wiadomości, od Pana Ryszarda Głowackiego Przewodniczącego Towarzystwa Przyjaciół Gminy Suchy Las do Prezesa Stowarzyszenia im. Wojciecha Bogusławskiego Pana Dariusza Jagodzińskiego. Dotyczy pisma, które odczytywałam na sesji Rady Gminy Suchy Las. *<Przewodnicząca M. Salwa-Haibach odczytała treść pisma – załącznik nr 3 do protokołu>*.
- Pismo z dnia 24.02.br. od Pana Martina Nowaka „LocalMedia Suchy Las” *<Przewodnicząca M. Salwa-Haibach odczytała treść pisma – załącznik nr 4 do protokołu>*.
- Wpłynęła też odpowiedź przygotowana przez Pana Wójta. *<Przewodnicząca M. Salwa-Haibach odczytała treść pisma – załącznik nr 5 do protokołu>*.
- Wpłynęły liczne pisma z RIO:
  - pismo z dnia 21.02.br., informujące, że zostało wszczęte postępowanie w odniesieniu do uchwały nr XXVII/307/17 Rady Gminy Suchy Las z dnia 26.01.2017 r. zmieniającej uchwałę nr XVIII/161/15 Rady Gminy Suchy Las z dnia 17.12.2015 r. w sprawie trybu udzielania i rozliczania dotacji dla szkół i przedszkoli niepublicznych oraz publicznych prowadzonych przez inne niż jednostka samorządu terytorialnego organy i informacja o posiedzeniu, które miało się odbyć 22.02.br.;
  - pismo z dnia 13.03.br. *<Przewodnicząca M. Salwa-Haibach odczytała część pisma – informacja, że w doręczonym w dniu 1.03.br. uchwale nr XXVIII/312/17 Rady Gminy Suchy Las z dnia 23.02.2017 r. zmieniającej uchwałę w sprawie uchwalenia budżetu Gminy Suchy Las na 2017 r. wystąpiła oczywista omyłka pisarska>*;
  - pismo z dnia 7.03.br., w którym RIO stwierdza, że uchwała XXVI/297/16 Rady Gminy Suchy Las z dnia 19.12.2016 r. w sprawie uchwały budżetowej na rok 2017 został podjęta z naruszeniem art. 229 ustawy z dnia 27.08.2009 r. o finansach publicznych, naruszenie prawa ma charakter nieistotny, w pozostałym zakresie umarza postępowanie; proponuję zapoznać się z uzasadnieniem w Biurze Rady; *<Przewodnicząca M. Salwa-Haibach odczytała część pisma>*; myślę, że powinna się tym zająć KF-BiRG; tę opinie RIO polecam szczególnej uwadze i Państwa lekturze;
  - wpłynęło również pismo z dnia 20.03.br., posiedzenie odbyło się 21.03.br., informujące, że wszczęte zostało postępowanie w odniesieniu do Uchwały nr XXVIII/311/17 Rady Gminy Suchy Las z dnia 23.02.2017 r. zmieniającej uchwałę w sprawie uchwalenia Wieloletniej Prognozy Finansowej Gminy Suchy Las;
  - wpłynęła uchwała nr IV Kolegium RIO, wskazująca, że uchwała nr XXVII/309/17 Rady Gminy Suchy Las z dnia 26.01.br. została podjęta sprzecznie z przepisami prawa wskazanymi w uzasadnieniu, wyznacza Radzie



Gminy termin do dnia 20.03.br. <Przewodnicząca M. Salwa-Haibach odczytała część pisma>; to posiedzenie już się odbyło, była to odpowiedź RIO na spotkanie Pana Wójta i Pani Skarbnik w RIO, które się odbyło w dniu 21.03.br., konkluzją tego spotkania była właśnie ta informacja z RIO, którą przytoczyłam i którą polecam szczególnej uwadze KF-BiRG;

- uchwała nr VI/467/17 z dnia 29.03.br. – informacja, że RIO umarza postępowanie w sprawie stwierdzenia nieważności uchwały nr XXVII/309/17 Rady Gminy Suchy Las z dnia 26.01.2017 r. zmieniającej uchwałę w sprawie uchwalenia budżetu Gminy Suchy Las na 2017 r. <Przewodnicząca M. Salwa-Haibach odczytała część pisma>.
- Wpłynęło pismo od Pani Danuty Pawluk do Wójta Gminy, kierowane do wiadomości Rady Gminy Suchy Las <Przewodnicząca M. Salwa-Haibach odczytała treść pisma>.
- Wpłynęło pismo od Stowarzyszenia Gmin i Powiatów Wielkopolski z 22.03.br., w którym SGiPW zaprasza na Wielkopolski Kongres Samorządowy p.t. „Prawa i kompetencje samorządu w świetle Konstytucji RP” w dniu 3.04.br., w sali sesyjnej Urzędu Marszałkowskiego Województwa Wielkopolskiego w Poznaniu, o godz. 11:00. Całość pisma do zapoznania się.
- Wpłynęło pismo podpisane przez Pana Jana Niemierzyckiego do Rady Gminy Suchy Las. Nadawcą są mieszkańcy, którym zależy na losie cmentarza w Biedrusku <Przewodnicząca M. Salwa-Haibach odczytała treść pisma – załącznik nr 6 do protokołu>. Pismo jest adresowane do Pana Wójta, do wiadomości Rady. Rozumiem, że Pan Wójt się w tej kwestii ustosunkuje. Pismo polecam z kolei KS.
- OSP w Suchym Lesie złożyła skargę <Przewodnicząca M. Salwa-Haibach odczytała treść pisma – załącznik nr 7 do protokołu>. Jeżeli chodzi o badanie sprawy przez KR to myślę, że KR nie ma takich kompetencji, aby zajmować się skargą na Kierownika Referatu Pana Andrzeja Karpowicza, bo o to też wnosi OSP. KR może tylko i wyłącznie zajmować się skargą na Wójta Gminy Suchy Las. Tylko w części dotyczącej Pana Wójta skargę kieruję do KR.
- Jak Państwo sobie przypominacie czytałam pismo od Wojewody, które otrzymaliśmy, jako Rada, gdzie oczekuje się od nas ustosunkowania do uwag, z którymi Państwo Grewling nie zgadzają się w związku z rozstrzygnięciem na ich niekorzyść skargi na Wójta Gminy, złożonej do KR. Zostało przygotowana i wysłana odpowiedź do Wojewody. <Przewodnicząca M. Salwa-Haibach odczytała treść pisma – załącznik nr 8 do protokołu>. Poprosiłam o przygotowanie pisma nasze Biuro Rady.

c/ Przedstawiciela gminy w Stowarzyszeniu Gmin i Powiatów Wielkopolski

**Członek Komisji Spraw Społecznych, Oświaty i Kultury SGiPW radny Z. Hącia:** Rozpoczynając swoje wystąpienie chciałbym nawiązać jeszcze do skargi złożonej na Wójta przez OSP w Suchym Lesie. Chcę powiedzieć, że posiadam pełną dokumentację odnośnie kwalifikacji, odnośnie całej sytuacji związanej z wyborem Komendanta Gminnego w 2015 r. i chciałbym, żeby KR rozpatrując tę sprawę powołała mnie, jako świadka. Przekażę te wszystkie informacje. Chcę powiedzieć tylko tyle, że uważam, że te zarzuty są bezsensowne, bo opierają się na przepisach, które już są nieaktualne. Zapomniano, że w tej chwili przepisy z 2005 r. są nieważne, są inne w to miejsce i ten konflikt, który jest konfliktem urażonych ambicji uważam, że należałoby skończyć. Tu apeluję do druha Tasarza, jako jednego ze starszych członków OSP w Suchym Lesie, żeby ta sprawa została zażegnana. Jeżeli chodzi o Pana Wójta i Pana Karpowicza to są ludzie, którzy rzeczywiście bardzo są oddani naszym Strażom i w wielu wypadkach pomagają, jeżeli tylko to jest możliwe, a nie występują przeciwko. Także tutaj urażone ambicje należy schować i podjąć rzeczywiste działania.

Teraz przechodzę do spraw związanych właśnie ze zjazdem sprawozdawczo-programowym przedstawicieli członków Stowarzyszenia Gmin i Powiatów Wielkopolski, który odbył się 17.03.2017 r. Zjazd ten zgromadził przedstawicieli większości członków tego Stowarzyszenia. Mianowicie do Stowarzyszenia Gmin i Powiatów Wielkopolski należy 106 gmin i 13 powiatów. Tak na marginesie powiem, że bardzo bliska nam gmina Rokietnica nie należy do Stowarzyszenia. Chcę powiedzieć dalej, że w zjeździe, jako goście uczestniczyli: Pan Wicemarszałek i Pani Wicewojewoda, którzy przedstawili swoje informacje na temat inwestycji i rozwoju naszego województwa. Sprawozdanie Zarządu obejmowało działalność na przestrzeni ostatniego roku. Działamy w następujących komisjach: Komisja Rozwoju Gospodarczego i Promocji Wielkopolski, Komisja Ochrony Środowiska i Obszarów Wiejskich, Komisja Spraw Społecznych, Oświaty i Kultury oraz Komisja do Spraw Powiatów. Ja działam w Komisji Spraw Społecznych, Oświaty i Kultury a kolega Łukszo działa w Komisji Rozwoju Gospodarczego i Promocji Wielkopolski. Jednocześnie nasze Stowarzyszenie należy do Ogólnopolskiego Porozumienia Organizacji Samorządowych. Daje to możliwość dyskusji na temat zmian, które mają być w samorządach, na temat ustaw, na temat spraw związanych z działalnością samorządów. Dzięki temu nasze stowarzyszenia dysponują określoną siłą. W najbliższym czasie odbędzie się posiedzenie Komisji Spraw Społecznych, Oświaty i Kultury, która będzie omawiała sprawy związane z reformą szkolną, ale także, jak już tutaj Pan Wójt powiedział, 3.04.br. będzie spotkanie przewodniczących rad gmin i wójtów odnośnie członków Stowarzyszenia Gmin i Powiatów Wielkopolski. Uważam, że to, że należymy do tego Stowarzyszenia ma jeszcze jeden bardzo ważny aspekt, bo są prowadzone przez to Stowarzyszenie także kursy, które wyjaśniają interpretację ustaw a jednocześnie szkolą samorządowców. Także gminy, który nie należą do tego nie mają takiej możliwości. Dziękuję bardzo.

**Członek Komisji Rozwoju Gospodarczego i Promocji Wielkopolski SGiPW radny G. Łukszo:** Jako drugi z przedstawicieli w SGiPW chciałem powiedzieć, że moja Komisja rzadziej się spotyka, niż Komisja Pana Wiceprzewodniczącego. My nie mieliśmy żadnych spotkań. Będziemy mieli w najbliższym czasie, o ile dobrze pamiętam 19.04.br.

Natomiast jeszcze chciałem jedną rzecz wyjaśnić Panu Wiceprzewodniczącemu – oczywiście chętnie Pana zaprosimy na posiedzenie Komisji. Posiedzenia Komisji są oczywiście otwarte, natomiast niekoniecznie w roli świadka, bo KR nie jest komisją śledczą. Chętnie skorzystamy z Pana wiedzy i doświadczenia w temacie skargi na działalność Wójta.

**Przewodnicząca M. Salwa-Haibach:** Pozwolicie Państwo, że uzupełnię jeszcze informacje o jedno pismo – protest z dnia 6.03.br., który wpłynął do Pana Wójta, również do wiadomości Rady <Przewodnicząca M. Salwa-Haibach odczytała treść pisma – załącznik nr 9 do protokołu>. Proszę Państwa, jak istotna jest to sprawa świadczy fakt, że Państwo byli uczestnikami posiedzenia KKiOŚ, gdzie przedstawili swoją sprawę. Państwo także zasiedli w miejscach dla publiczności i będą prosili o głos w „wolnych głosach i wnioskach”.

d/ Przewodniczących Komisji Rady

**Przewodniczący KS K. Pilas:** Komisja w miesiącu marcu spotykała się dwukrotnie. Pierwsze spotkanie odbyło się z klubami i stowarzyszeniami z terenu Gminy Suchy Las. Nie wiem, czy Państwo pamiętacie – w ubiegłym roku mierzyliśmy się z 10 % udziałem stowarzyszeń. Apelowaliśmy do stowarzyszeń, aby wypracowały tę stawkę. Mówiliśmy, że wtedy ta stawka będzie rosła. To nie może być tak, że my, jako KS, albo jako Rada narzucimy im tę stawkę, oni sami mają ją wypracować. Oczywiście na spotkaniu o to apelowaliśmy. Przedstawiciele klubów i stowarzyszeń informowali, jak wykorzystali dotacje. Na spotkaniu była również grupa z Chludowa „Mazelonka”. Myślę, że doszli do porozumienia, bo na spotkaniu była Pani Kierownik Referatu Oświaty, Pani Pałęczarz. Zostali po spotkaniu i mieli swój problem załatwić. Drugie spotkanie to spotkanie w OPS-ie. Spotkaliśmy się z zespołem w sprawie rewitalizacji Gminy Suchy Las. Na tym spotkaniu opiniowaliśmy także pozostałe uchwały i oświadczenia. O tym, że to spotkanie było ważne świadczy to ile wnieśliśmy uwag do projektu uchwały.

**Przewodnicząca KKiOŚ A. Targońska:** Komisja spotkała się w marcu jeden raz, w dniu 24.03.br. Opiniowaliśmy dwie uchwały. Jedną w sprawie opłat za usunięcie drzew i krzewów – tutaj dyskutowaliśmy nad zasadnością podjęcia przez Gminę już teraz tej uchwały. W efekcie dyskusji zaproponowaliśmy, aby uchwałę wycofać z porządku sesji, co już dzisiaj zostało uczynione. Także przedstawiłam opinię specjalisty dendrologa Pana dr Marcina Kolasieńskiego na temat zawartej w uchwale propozycji podziału drzew na 4 klasy, jeśli chodzi o cenność i szybkość wzrostu a także propozycje Pana dr dotyczące wysokości pomiarów pni drzew. To są takie szczegółowe rozwiązania, ale myślę, że one przyczynią się do takiego bardzo dobrego sformułowania przyszłej naszej uchwały. Zresztą przekazałam to wszystko Panu Wicewójtowi na piśmie. Druga z uchwał, jaką opiniowaliśmy to była uchwała dotycząca Programu opieki nad zwierzętami. Tutaj Komisja jednogłośnie zaaprobowała tę uchwałę. Jak już Pani Przewodnicząca wspomniała podczas naszej Komisji byli także goście z Biedruska – Państwo, którzy przedstawili pokrótce swój protest dotyczący budowy stacji paliw i myjni samochodowej w Biedrusku. Potem dość długo dyskutowaliśmy na ten temat. Także zajmowaliśmy się sprawami komunalnymi związanymi np. z: oświetleniem ulicznym w Suchym Lesie; sprawą ulotki, która dotyczy działań związanych z ograniczeniem smogu przez mieszkańców i tym, czym mieszkańcy palą swoich piersiach. Niestety ta ulotka gdzieś zaginęła chyba na pocztę, poproszę jeszcze potem Pana Wójta o wyjaśnienie tej sytuacji. Do tej pory ona nie dotarła do mieszkańców, mimo że była wysłana w lutym. Mówiliśmy także o budowie miejsc parkingowych i innych sprawach komunalnych mniej ważnych.

**Przewodniczący KBiPP W. Majewski:** W dniu 28.03.br. KBiPP odbyła swoje ostatnie posiedzenie. Przewodnim tematem posiedzenia Komisji była analiza ruchu samochodowego na terenie Gminy w odniesieniu do przygotowanych przez Urząd Gminy projektów uspokojenia ruchu samochodowego. Pracownicy Referatu Komunalnego poinformowali, że aktualnie trwają prace nad projektem w Starostwie Powiatowym i wzajemne uzgodnienia z tutejszym Urzędem Gminy. Poruszono także wiele tematów związanych z aktualnym stanem urządzeń w ruchu drogowym, w odniesieniu do obowiązujących przepisów ruchu drogowego. Wnioski są takie, że czeka nas dużo zmian na drogach naszych osiedlili i będą one dotyczyć wielu aspektów, np. takich jak: likwidacja lub przebudowa wyniesionych progów zwalniających czy zmiany dotyczące pierwszeństwa przejazdu. Jedną z konkluzji było notoryczne promowanie na terenie naszej Gminy wyniesionych progów spowalniających w odniesieniu do wielu innych nowoczesnych rozwiązań stosowanych w innych miastach. W dalszej części posiedzenia rozgorzała dyskusja dotycząca aktualnej sytuacji ZKP Suchy Las. Bardzo dużo na ten temat przekazali zebrani uczestnicy w posiedzeniu byli oraz aktualni kierowcy gminnej Spółki. Zostaliśmy zarzuceni ogromem negatywnych informacji dotyczących tragicznego stanu technicznego większości pojazdów wożących pasażerów oraz złych relacji panujących w Spółce gminnej ZKP. Większość przekazanych nam problemów, jakie występują w Spółce według przybyłych kierowców, zostanie ujęta w protokole z posiedzenia Komisji. Następnie dokonaliśmy omówienia projektów uchwał na bieżącą sesję, które



zaopiniowaliśmy wszystkie pozytywnie. Kolejną pozycją posiedzenia była analiza korespondencji otrzymanej oraz wysłanej przez Komisję. Pewne niezrozumienie Komisji budzą wpływające wnioski dotyczące propozycji w ruchu drogowym z obszaru Suchego Lasu – Wschód w odniesieniu do wcześniej wymienionych prac projektowych, trwających już prawie dwa lata. Najbardziej niezrozumiałe są wnioski wzajemnie się wykluczające – tutaj zgodnie z przyjętymi zasadami Zarząd Osiedla powinien wraz z zainteresowanymi stronami wypracować kompromis. Tylko szkoda, że to wszystko tak późno się odbywa. Poruszono także problem z nieprawidłowo wymalowanymi pasami na ulicy Powstańców Wielkopolskich oraz tematem dyżurnym w naszej Gminie, tj. obecności dzików. W odniesieniu do poruszonego tematu z problemami w ZKP zostałem zobligowany do umówienia spotkania z Panem Wójtem, bowiem Wójt jednoosobowo, jako organ wykonawczy jednostki samorządu, sprawuje funkcję kontroli i nadzoru nad Spółką ZKP. W dniu dzisiejszym Komisja odbyła wyżej wspomniane spotkanie, podczas którego przekazaliśmy Panu Wójtowi przedstawione przez kierowców uwagi dotyczące stanu technicznego taboru samochodowego oraz aktualnej sytuacji w Spółce. Na spotkaniu postanowiono przekazać Radzie Nadzorczej Spółki wyciąg z protokołu z posiedzenia Komisji, z dnia 28.03.br., przekazany dzisiaj Panu Wójtowi i przede wszystkim w trybie pilnym doprowadzić do kontroli stanu technicznego autobusów w niezależnej stacji kontroli pojazdów. Do wykonania powyższych czynności zobowiązał się Pan Wójt. Wszystkie tematy, które wymagają dalszej analizy i procedowania przez Komisję będą kontynuowane przez złożenie odpowiednich wniosków w celu ich pozytywnego rozwiązania. Kolejne posiedzenie Komisji zaplanowane jest na 25.04.br., na które już dzisiaj serdecznie zapraszam.

**Przewodniczący KF-BiRG D. Matysiak:** Komisja w miesiącu marcu spotykała się dwukrotnie. Pierwsze spotkanie odbyło się 20.03.br. Na tym spotkaniu Komisja głównie zajmowała się pismem od Pana Wójta odnośnie przedłużania się procedur uchwalania miejscowych planów zagospodarowania przestrzennego. Na tymże posiedzeniu Komisji zwrócono uwagę, że w piśmie są błędne informacje, ponieważ jeden z punktów dotyczył projektu uchwały, którą Wójt wycofał z posiedzenia Rady Gminy, gdzie Rada Gminy nie miała w ogóle możliwości odnieść się do projektu uchwały. Kolejny punkt dotyczył działki 311/5 – to, co dzisiaj zostało przegłosowane. Co do kolejnych dwóch punktów zostały złożone wnioski. W pierwszym przypadku, dotyczącym planu w rejonie hotelu Ibis, został złożony wniosek o przygotowanie uchwały, która wygaszałaby uchwałę wszczynającą zmianę miejscowego planu zagospodarowania przestrzennego. Drugi punkt dotyczył planu w rejonie Złotnik, to jest rejon bloków. W sumie dotyczy on Złotnik, Złotkowa i Biedruska, bo jest tam również boisko w Złotkowie i dalszy teren, który przylega do Biedruska. Tutaj został złożony wniosek o zmianę granic opracowania planu. Na drugim posiedzeniu, które odbyło się 27.03.br. Komisja zajmowała się opiniowaniem projektów uchwał na dzisiejszą sesję. To, jakie decyzje zostały podjęte zostało wyrażone poprzez wycofanie z dzisiejszego porządku obrad dwóch projektów uchwał, w celu dalszych konsultacji – również społecznych, gdyż są to bardzo poważne sprawy. Komisja zdecydowała jednak, aby jeszcze podyskutować na te tematy. Kolejne posiedzenia odbędą się w kwietniu. Jedno odbędzie się 10.04.br. – chcemy spotkać się głównie w celu omówienia planów, które są wyłożone do publicznego wglądu. Być może uda się już na tym etapie złożyć jakieś wnioski, uwagi, czy dojść do porozumienia, które w dalszej części ułatwią pracę nad tymi planami. Kolejne posiedzenie przewiduje się na 24.04.br. Na tym posiedzeniu będziemy w szczególności omawiać projekty uchwał na najbliższą sesję.

**Przewodniczący KR G. Łukszo:** Komisja rewizyjna w miesiącu marcu nie spotykała się ani razu, przynajmniej do tej sesji. Najbliższe posiedzenie planujemy w przyszłym tygodniu.

#### Ad. 19.

Interpelacje i zapytania Radnych.

**Przewodnicząca M. Salwa-Haibach:** Ze swojej strony chciałam Państwa poinformować, że tych zapytań i interpelacji było bardzo dużo<sup>1</sup>. Interpelacja Pana M. Przybylskiego dotycząca podjęcia skutecznych działań w zakresie poprawy działania sygnalizacji świetlnej na skrzyżowaniu ulic Łagiewnickiej i Obornickiej w Złotnikach. Pan radny otrzymał odpowiedź na swoją interpelację. Interpelacja Pana radnego W. Majewskiego dotycząca przedstawienia wyczerpującej informacji w związku z wnioskami mieszkańców, dotyczących stanu realizacji zadań budżetowych, które zostały przyjęte do realizacji budżetu gminy Suchy Las na rok 2015 (według załączonego wykazu) oraz 2016, które nie zostały zrealizowane w terminie. Pan radny też otrzymał odpowiedź. Następnie również interpelacja Pana radnego Majewskiego, na którą Pan radny jeszcze nie otrzymał odpowiedzi; dotycząca odpowiedzi na złożoną interpelację w dniu 2.03.br. w sprawie stanu realizacji zadań budżetowych z roku 2015 i 2016 – tu Pan radny prosi o uzupełnienie. Następnie kilka interpelacji Pana radnego G. Łukszo, gdzie pyta o kwestie parkingu zlokalizowanego w Biedrusku na działce nr 164. Pan radny otrzymał odpowiedź na tę interpelację. Następna interpelacja Pana radnego dotycząca zebrania osiedlowego, gdzie mieszkańcy osiedla „kamieni szlachetnych” oskarżali się, że wskutek wyrównania drogi obecnie ich posesję zalewa woda. Również na tę interpelację Pan radny otrzymał odpowiedź. Interpelacja, którą Pan radny złożył w dniu 14.03.br.,

<sup>1</sup> Interpelacje i odpowiedzi na interpelacje publikowane są w Biuletynie Informacji Publicznej Gminy Suchy Las (<http://bip.suchylas.pl/>).

dotyczy ona pytań nowych mieszkańców Biedruska o kwestię wycieku fekaliów w okolicach Osiedla Jesionowego w Biedrusku – tutaj Pan radny również otrzymał odpowiedź. Pan radny K. Pilas złożył interpelację i prosił o odczytanie interpelacji, co niniejszym czynię.

*<Przewodnicząca M. Salwa-Haibach odczytała treść interpelacji>.*

**Wiceprzewodniczący Z. Hącia:** Mam pytanie do Pana Wójta Bulińskiego. Panie Wójcie, mam pytanie – czy ten rozkład jazdy autobusu nr 905 jest już ostateczny? Ten, który wczoraj dostałem, czy ten wydruk jest już ostateczny?

**Z-ca Wójta M. Buliński:** Tak, to jest wydruk, który jest na stronie ZTM-u i na stronie Gminy to jest ostateczny rozkład jazdy.

**Wiceprzewodniczący Z. Hącia:** Wobec tego, Panie Wójcie, mam takie drugie pytanie: jak to się dzieje, że my mieszkańcy gminy dowiadujemy się o ważnych zmianach dotyczących funkcjonowania nas – społeczności gminnej – możliwości podróżowania w momencie, kiedy jest już wszystko gotowe i nie ma możliwości przedyskutowania tego przez rady sołeckie czy przez rady osiedli, czy akurat te godziny, które są tutaj ustalone odpowiadają. Ja Panu podam tylko taki przykład: Panie Wójcie autobus wyjeżdżający spod Zamku jest o 14:34, a następny jest o 16:14. Jest to prawie dwie godziny różnicy, a są to godziny szczytu. I teraz ktoś mi powie: „no tak, ale macie 907, to możecie 907 jechać” – fajnie, tylko nie wiem, czy Pan próbował na Moście Teatralnym wsiąść do tramwaju, którym by Pan pojechał na Szymanowskiego? Żeby wsiąść do autobusu nr 907 w godzinach szczytu, tam jest wtedy taki tłok, że tam się do tramwaju nie można dostać. A jednocześnie Panie Wójcie, nie wiem czy Pan w ogóle jechał tym autobusem nr 905? Bo my jeździmy, np. Pan Tasarz jeździ i ten autobus jest ciągle pełny. Pan powiedział: „co on ma tam wypełnienia, 30%, jakby miał 100% to moglibyśmy podyskutować na ten temat” – ale trzeba powiedzieć, że komunikacja 100% to nigdy nie ma, bo autobus wyczarterowany na wycieczkę czy na coś innego to on ma wtedy 100% i przynosi określone zyski. W tej chwili ten autobus jest pełny. Ja wczoraj jechałem tym autobusem, to w Suchym Lesie praktycznie palca nie można było wsadzić. Dzisiaj przyjechałem tym autobusem do Suchego Lasu i autobus był pełny, a jeszcze ludzie wsiedli. I tak jadą do Poznania, z Poznania jest podobnie. Ja nie wiem, dlaczego po prostu ten autobus jest tak niewygodny. Bo on kosztuje. Zgodnie z tym, co Pan napisał w artykule, który ukaże się w Gazecie Sucholeskiej, to on kosztuje gminę 2 100 000 zł. Nie wiem czy akurat jest też policzone to, ile on ludzi przewozi. Dla mnie brak konsultacji z mieszkańcami Chłudowa, Zielątkowa, Gołęczewa, Złotkowa, Złotnik, Suchego Lasu, którzy jeżdżą, na temat tego, czy ten autobus jest potrzebny, jest wielkim zaniechaniem. Bo z drugiej strony, jeżeli coś jest potrzebne, jeżeli ludzie tym jeżdżą to, dlaczego to likwidować? Nie da się wszystkiego na pieniądze przeliczyć. Uważam, że do czasu, kiedy nie będzie wprowadzona kolej metropolitalna to ten autobus należy zostawić. Z drugiej strony jak się spojrzy na trasę tego autobusu, to na przykład jadąc do szpitala na Lutycką jest możliwość dojechania praktycznie tylko tym autobusem. Jadąc na Osiedle Bolesława Chrobrego do Dąbrówki, do tego ośrodka zdrowia, to też tylko tym autobusem można dojechać. Tak samo, jeżeli chcemy dojechać do POSUM-u na Serbską. Jeżeli ktoś pojedzie „siódemką” na PST, z PST powinien pojechać gdzieś do śródmieścia i następnie wsiąść do tramwaju, który jedzie na Wilczak, żeby do POSUM-u dojechać. A jeżeli jedziemy autobusem, naszą „piątką” na przykład, to wysiadamy przy tym nowym wieżowcu na skrzyżowaniu w pobliżu Alei Solidarności, naprzeciwko Makro i następnie autobusem możemy dojechać do POSUM-u. Zrozummy, że autobusy mają ludziom służyć, a nie my im. Druga sprawa: mówi się o tym, żeby ograniczyć ruch w Poznaniu. Przecież kwestia jest taka, że ludzie autobusami jadą m.in., dlatego by nie jechać samochodem i żeby nie szukać parkingu. Proszę pojeździć tymi autobusami. Fajny termin jest wprowadzenia tego – 24.06.br. Fajnie, bo będą wakacje, będzie luzno, to nie będzie takiego problemu z łokiem itd., ale jeżeli przyjdzie wrzesień i rozpocznie się szkoła, skończą się terminy urlopów, to te autobusy w godzinach szczytu będą pękać w szwach. Dzisiaj jechałem z kierowcą, który mi powiedział, że już nie zabrał części młodzieży w Suchym Lesie (akurat ze szkoły wychodzili), bo po prostu już niestety nie mógł ich zabrać, bo się już do autobusu nie mieścili.

**Przewodnicząca M. Salwa-Haibach:** Pozwolę sobie tylko jeszcze dodać do wypowiedzi Pana Wiceprzewodniczącego, ponieważ już taką dyskusję, czy podobne zdanie wygłaszał Pan Wiceprzewodniczący na poprzedniej sesji, dokładnie mówił Pan o tym samym. Zadzwoiła do mnie jedna z mieszkanki z następującą propozycją dla Panów Wójtów: żeby każdy z Panów Wójtów wziął po dwoje dzieci i do tego dwie torby podróżne, i spróbował się przesiąść na Sobieskiego z autobusu do tramwaju, i dotrzeć na dworzec. Taką propozycję proszono mnie, żeby Panom przekazać, jak to funkcjonuje w praktyce, w przypadku, kiedy w danych godzinach nie można skorzystać z bezpośredniego autobusu. Jeszcze jedna kwestia – chcę Państwu zwrócić uprzejmie uwagę, że niestety jesteśmy gminą podmiejską, gdzie nie ma raczej (chyba, że się mylę) postoiu z taksówkami. Dojazd, czy poproszenie o taksówkę z miasta, która przyjedzie i zawiezie bezpośrednio na dworzec, jest rzeczą bardzo kosztowną. Dla większości naszych mieszkańców korzystających z autobusów komunikacji miejskiej czy naszej komunikacji gminnej jest to właściwie jedyna możliwość dotarcia do celu.

**Radny K. Pilas:** Ja, w duchu oświatowym chciałem zapytać się Wójta – jutro ZNP organizuje strajk nauczycieli w szkołach. Jak będzie zorganizowany czas dla dzieci?

**Wójt G. Wojtera:** U nas nie ma strajku.

**Radny M. Przybylski:** Chciałbym nawiązać do tego, o czym mówił Pan Przewodniczący Hącia, otóż proszę Państwa, zostałem zobligowany również przez mieszkańców Złotnik do wypowiedzi w tej kwestii. W momencie, kiedy się pojawiły te nowe rozkłady jazdy, wzbudziło to bardzo wiele kontrowersji. Myśmy mówili już o tym, że nie można w ten sposób wielu rzeczy procedować. To jest kolejny przykład na to, że to się robi po prostu źle. Otóż po prostu wystarczyło, proszę Państwa, wysłać e-maila do przewodniczących zarządów osiedli, do softysów. Jednego zwyczajnego e-maila z prośbą o zaopiniowanie tego rozkładu jazdy, bo każdy korzysta – jeden mniej, drugi bardziej. To jest działanie zupełnie bezkosztowe, przecież e-mail nic nie kosztuje, prawda? Pewnie Panowie byście uzbrowili się w jakiś bagaż wiedzy, który być może spowodowałby mniej radykalną zmianę, czy wręcz odejście od tego pomysłu. W tej chwili mleko się rozlało, ludzie do nas dzwonią, a my nie jesteśmy organem wykonawczym, właściwie jesteśmy bezsilni w tej sytuacji. Mam propozycję taką – żeby po prostu przemyśleć to jeszcze raz, spróbować skonsultować się. Przewodniczący, czy softys w danej jednostce pomocniczej sam zdecyduje, w jaki sposób zapytać mieszkańców o opinie. Ta opinia dla Państwa oczywiście nie będzie wiążąca, ale będzie stanowiła pewną informację. Jest jeszcze czas, żeby to zmienić, żeby się z tego wycofać, tylko bym prosił, żeby po prostu odejść od pewnego uporu, który w moim przekonaniu nikomu i niczemu nie służy. Nie służy również Panom.

**Sołtys wsi Gołęczewo P. Majkowski:** Ostatnie zdanie dotyczące tej kwestii - ja również dostałem telefony z pytaniem: „dlaczego psuje się to, co funkcjonuje wiele, wiele lat i dlaczego nie można zaczekać z tym właśnie do ruszenia kolei metropolitalnej”?

**Radny D. Matysiak:** Mam pytanie: czy w rozkładzie jazdy autobusów do Biedruska również się coś zmieniło? Bo też dostałem takie informacje, że są takie zmiany. Czy Pan może to potwierdzić lub zaprzeczyć?

**Z-ca Wójta M. Buliński:** Nic się nie zmieniło.

**Radny D. Matysiak:** Czyli są to nieprawdziwe informacje. Dziękuję.

**Radny G. Łukszo:** Chciałem podpytać się odnośnie ścieżki rowerowej Biedrusko-Radojewo. Interesuje mnie ta część, która ma być w Mieście Poznaniu, ponieważ tak, jak sygnalizują mieszkańcy, tam właściwie nie dzieje się nic. Ona się kończy mniej więcej równo z granicą administracyjną Miasta Poznania, pytanie – czy tak faktycznie ma być i wyglądać, czy coś będzie się po tej drugiej stronie działo? To jest pierwsze pytanie. Drugie pytanie – co dalej dzieje się z drugim etapem? Kiedy możemy spodziewać się przetargów? Wiem, że ten temat jest wałkowany przez każdą sesję, ale proszę mi wierzyć, że wszyscy mieszkańcy pytają się o tę ścieżkę i kogokolwiek, gdziekolwiek nie spotykają, to każdy się pyta: „kiedy będzie ten drugi etap”, a my chcemy tych informacji na bieżąco mieszkańcom udzielać.

**Z-ca Wójta M. Buliński:** Ten etap, który się dzieje, jest na terenie naszej Gminy, przy drodze powiatowej, zawiadywanej przez Zarząd Dróg Powiatowych. Drugi etap – od granicy Gminy około 200 m w głąb Poznania – oczywiście będzie realizowany. On jest trochę innym trybem robiony, on jest w trybie „zaprojektuj i wybuduj”. Ten stan związany jest z wycinką trzech większych drzew, które są zlokalizowane za przystankiem autobusowym. Poznań to po prostu musi zrealizować, musi wydać decyzję i to jest w zasadzie jedyne ograniczenie do rozpoczęcia prac na tym terenie. W zasadzie przewidujemy, że te prace powinny się w najbliższym czasie rozpocząć i całość gdzieś w połowie roku powinna finiszować (tego pierwszego etapu). Drugi etap tak, jak tutaj mówiliśmy – decyzja ZRID, wydana przez Starostwo na rzecz Zarządu Dróg Powiatowych, została zaskarżona do Wojewody przez Lasy Państwowe, konkretnie przez Nadleśnictwo. Postępowanie toczy się u Wojewody, natomiast oczywiście równoległe toczy się kwestia naszej aplikacji o dotację na ścieżkę rowerową. Dosyć dobrze to wygląda. Jesteśmy po ocenie strategicznej, która jest przeprowadzana w Stowarzyszeniu Metropolia. Jesteśmy po ocenie formalnej, czyli takiej pierwszej ocenie formalnej, która już jest prowadzona w Urzędzie Marszałkowskim. Te dwie oceny są pozytywne i przeszliśmy do ostatniego etapu – oceny merytorycznej. Zakładam, że w ciągu dwóch, trzech miesięcy to się skończy pozytywną opinią. Jeszcze czekamy na kwestię rozstrzygnięcia ZRID-u u Wojewody. Temat jest otwarty, my oczywiście spełniliśmy te oczekiwania Lasów, polegające na tym, żeby w projekcie maksymalnie przybliżyć się ze ścieżką na odcinku około 200m „ciepłolubnej dąbrowy”. To zostało spełnione. Mimo to i mimo pozytywnej opinii Regionalnego Dyrektora Lasów Państwowych ta decyzja została zaskarżona.

**Radna A. Targońska:** Mam pytanie o losy inwestycji, która została zapisana w budżecie, potem była poprawiana. Chodzi mi o budowę skrzyżowania, właściwie ronda ulicy Sucholeskiej, Perłowej i Powstańców Wielkopolskich – kiedy to się rozpocznie? Kiedy Urząd w ogóle zamierza przystąpić do rozpoczęcia tej inwestycji? Jest to związane również z drugą inwestycją w tym samym rejonie, czyli z oświetleniem ulicy Sucholeskiej. To były dwa osobne zadania budżetowe. Czy urząd planuje rozpocząć je w tym samym momencie? Czy jednak mamy szansę na to, że wcześniej zostanie oświetlona ulica? Czy ten wiadukt wszystko będzie nam blokował? Jak to w tej chwili wygląda w zamierzeniach Urzędu?

**Wójt G. Wojtera:** Proszę Państwa, aktualnie czekamy, ponieważ i tak trzeba zmienić porozumienie z Powiatem. Chcielibyśmy to porozumienie z Powiatem przygotować, wcześniej przygotować uchwałę Rady, w momencie, kiedy będziemy znali opinię Miasta Poznania na temat drugiej części (mówię o wiadukcie), ponieważ w dokumentacji koncepcyjnej mamy to, jako jedną koncepcję dotyczącą tych dwóch części. Aby przejść do kolejnego etapu, potrzebna jest opinia Poznania na temat włączenia się z tym projektem w część miejską na



wysokości ulicy Strzeszyńskiej. To oczywiście nie ma znaczenia dla ulicy Perłowej, natomiast ma znaczenie, co dalej robić w ogóle z tą koncepcją współpracy z Powiatem. I czy dokumentację koncepcyjną zmieniać na dokumentację projektową. Jeżeli nie będzie pozytywnej opinii Poznania, to po prostu będziemy stali w miejscu z tą częścią, która dotyczy wiaduktu.

**Radna A. Targońska:** Moje pytanie dotyczyło także oświetlenia ulicy Sucholeskiej - to oświetlenie jakby łączy te dwa punkty, o których Pan mówi. Poza tym specjalnie na początku roku to zadanie było rozdzielane w budżecie na dwa osobne, czyli na skrzyżowanie i na wiadukt, po to, żeby nie tworzyć tego właśnie konfliktu, tego oczekiwania na wszelkie ustalenia z powiatem, z miastem i kolejną. Gmina jest czwartym partnerem tego całego porozumienia i tej całej inwestycji. Także tutaj jakby łączenie tych opinii Powiatu, a zwłaszcza Miasta z budową/ przebudową skrzyżowania z ulicą Perłową, dla mnie w ogóle jest bezsensowne. To, że była wspólna koncepcja, to jest inna sprawa, ale można to rozdzielić na dwa osobne projekty techniczne.

**Wójt G. Wojtera:** Tak, ale rozdzielone nie jest w tej chwili.

**Radna A. Targońska:** Nie, ale stało się to tylko, dlatego że na poprzedniej sesji zostało to połączone.

**Wójt G. Wojtera:** No właśnie.

**Radna A. Targońska:** No właśnie. No i po co? Jaki był tutaj Pana zamiar? Bo ja tego nadal nie rozumiem. Blokujemy to cały czas.

**Wójt G. Wojtera:** Zamiar był prosty, oczywisty i omawiany wielokrotnie – że w ramach koncepcji autor koncepcji (biuro projektowe), przygotowując wszystkie parametry wiaduktu, będzie mógł odpowiedzieć czy skrzyżowanie Sucholeska/Perłowa może być rondem, czy zwykłym skrzyżowaniem. I od długości najazdów, od pochyleń, od zgody kolei (czy dwa prześła, czy trzy prześła), będzie zależało, czy wejdziemy w ulicę Perłową, czy dotkniemy ulicy Perłowej najazdem, czy też nie. To był cel wykonania jednej koncepcji, jednej analizy dla całego odcinka od ulicy Perłowej aż do ulicy Strzeszyńskiej, bo tak naprawdę analizie został poddany cały fragment ulicy powiatowej i miejskiej – od ulicy Perłowej w Suchym Lesie do ulicy Strzeszyńskiej w Poznaniu. I dzisiaj to funkcjonuje, jako monolit.

**Radna A. Targońska:** Panie Wójcie, ja o tym wszystkim doskonale wiem. Co do etapu koncepcji, nie mam żadnych zastrzeżeń. Natomiast po etapie koncepcji projektu koncepcyjnego następuje etap projektu technicznego, a następnie wykonanie. Na etapie projektu technicznego można te dwie inwestycje rozdzielić. Tym bardziej na etapie wykonania można te dwie inwestycje rozdzielić, tych dwóch skrzyżowań. Niezależnie od tego można współzależnie projektować linię energetyczną i można ją wykonać częściowo. Może nie doprowadzać do samego skrzyżowania z torami, ale oświetlić całą tę część ulicy Sucholeskiej od ulicy Obornickiej, aż gdzieś prawie do wiaduktu, co najmniej do ulicy Perłowej. Tutaj nie widzę potrzeby łączenia tego nadal z budową wiaduktu, która to jest zagrożona.

**Wójt G. Wojtera:** Proszę Państwa, nie chciałbym się spieszyć z tym oddzieleniem ulicy Perłowej od całości inwestycji, ponieważ na każdym etapie (koncepcyjnym, projektowym, wykonawczym) jesteśmy, jako Partner Powiatu. Powiat jest zarządcą drogi, Powiat chce być inwestorem. Sprawę, jak Państwo wiecie, prowadzi Zarząd Dróg Powiatowych. Dzisiaj wiemy jak Perłowa może funkcjonować, że może być indywidualną częścią dużego projektu, ale my wtedy poniesiemy większość kosztów – przebudowując oddzielnie, bez Powiatu tylko, dlatego że chcemy mieć Perłową pierwszą. Jeżeli okaże się, że Poznań jednak wyrazi zgodę i Zarząd Dróg Powiatowych powie: „to teraz dalej róbmy dokumentację projektową” to mamy partnera, który będzie z nami robił dokumentację projektową, a nie zostawi nas z ulicą Perłową. Oczywiście może być tak, że na Perłowej zakończy się dla nas kariera wiaduktu, bo Poznań nie wyrazi zgody, bo Rada Powiatu powie, że nie ma pieniędzy, bo nie znajdują się środki zewnętrzne, które mogą temu służyć. Wtedy będziemy mogli planować inwestycję, której też, nie mamy w wieloletnim planie finansowym w części wykonawczej. Dopóki jest możliwość realizowania tego z Powiatem, to chcielibyśmy, żebyśmy robili to z Powiatem. Pamiętajmy, że mówimy o drodze, która jest drogą powiatową i do tego oświetlania ulicy Sucholeskiej też bym się specjalnie nie palił, ponieważ to jest zadanie zarządcy drogi. Zarządcą jest Zarząd Dróg Powiatowych, my ewentualnie możemy być pomocni w tej sprawie.

**Radna A. Targońska:** Panie Wójcie, Pan może się do tego „nie pali”, ale mieszkańcy porostu czują zagrożenie. Ulica jest nieoświetlona. Powstało nowe skrzyżowanie, bardzo ciężko się tam przejeżdża, np. z Powstańców Wielkopolskich w Perłową i na odwrót, dlatego że na Sucholeskiej jest ciągle duży ruch. I jakby czekanie na te zdanie Miasta, które być może usłyszymy po trzech latach, zupełnie nie ma tutaj sensu. Być może będzie to w ogóle jakaś odmowna decyzja, że my będziemy czekać na przykład trzy lata po to, żeby dowiedzieć się, że nic z tego nie wyjdzie, z tego wiaduktu. Poza tym jest to zadanie budżetowe w tegorocznym budżecie, jak Pan sobie wyobraża wykonanie tegorocznego budżetu bez takich zadań?

**Wójt G. Wojtera:** Proszę Państwa, obiecuję, że na następnej sesji przedstawię Państwu informacje. Wicestarosta Łubiński jest umówiony na spotkanie z Panem Wudarskim w tej sprawie. Nie pamiętam w tej chwili dokładnie kiedy, ale taką informację przekazał Dyrektor Zarządu Dróg Powiatowych, przywożąc koncepcję, bo mamy przekazane przez Zarząd Dróg Powiatowych dwa egzemplarze koncepcji. Myślę, że lada dzień będzie to spotkanie, będziemy mieli po prostu informację od Pana Wicestarosty Łubińskiego.

**Radny G. Łukszo:** Panie Wójcie, mam pytanie: podczas spotkania w Biedrusku (nie dalej chyba, jak miesiąc temu) para mieszkańców zwróciła się do Pana Wójta z prośbą o rozważenie zmiany lokalizacji parkingu przy planowanym przedszkolu. Podczas tego spotkania obiecał Pan, że przedyskutuje temat z projektantem. Chciałem



się podpytać, jaki jest efekt tego spotkania z projektantem, czy ono w ogóle się odbyło i co w tym temacie da się zrobić?

**Wójt G. Wojtera:** Proszę Państwa, na pytanie zadane przez mieszkankę odpowiedzieliśmy, że po zasięgnięciu opinii twórcy koncepcji (bo to nie jest projekt, to jest koncepcja) otrzymaliśmy od niego informację, że nie ma możliwości innej lokalizacji parkingu. Natomiast nie chcieliśmy też oczywiście tego przedmiotu zamówienia zmieniać. Pan Wicewójt wspominał o tym, że w tej chwili jest prowadzona procedura wyboru wykonawcy (projektu i wykonawcy inwestycji) przedszkola w Biedrusku. W momencie, kiedy wybierzemy – będzie to projekt i wykonanie – będziemy z projektantem, z tą grupą projektową od strony wykonawcy rozmawiali, czy istnieje jakakolwiek możliwość i on wtedy zwróci się jeszcze raz do twórcy koncepcji.

**Radny D. Matysiak:** Panie Wójcie, takie pytanie, ponieważ jest realizowany drugi etap oświetlenia na osiedlu „kamieni szlchetnych”. Jak Pan sobie przypomina, kiedy został zrobiony projekt, miał to być projekt dla całego osiedla. Zostało to podzielone na dwa etapy. Dostaliśmy zapewnienia, że w drugim etapie będzie całe osiedle oświetlone. Na dzień dzisiejszy widzimy, że już są fundamenty pod lampy i już są lampy poustawiane, jednakże nie dla całości, bo ulica Topazowa jest tylko w części zrealizowana, a de facto jest to główny ciąg komunikacyjny, czy to przy działkach, czy to dojście do osiedla od ulicy Chłudowskiej, czy od ulicy Zjednoczenia. Dalej również była mowa, że w tym projekcie również znajdzie się ulica Kamienna i Piaskowa. Jak wiemy na dzień dzisiejszy przy ulicy Piaskowej jest chyba 99% budynków realizowanych, także śmiem twierdzić, iż do końca roku te budynki będą zrealizowane, a będzie tam ciemno i nie ma tam kompletnie żadnych lamp. Czy to zostanie zrealizowane? Na jakim etapie jest to zadanie?

**Z-ca Wójta M. Buliński:** Pierwszy etap tak, jak Pan zauważył, się toczy. Drugi etap przygotowujemy, żeby te prace...

**Radny D. Matysiak:** Drugi etap się toczy, pierwszy już jest zrealizowany w zeszłym roku, teraz drugi etap.

**Z-ca Wójta M. Buliński:** Mówię o tym realizowanym, że chcemy rozpocząć ten kolejny etap projektowania dróg w tamtym rejonie i to ma za chwilę wystartować. Nie będziemy czekać z zakończeniem całego projektu tego, który się toczy w tej chwili, bo on jeszcze potrwa parę miesięcy, ale będą się to pracy toczyć równolegle, tak jak sobie zakładaliśmy.

**Radny D. Matysiak:** Jeszcze jedno pytanie odnośnie przedszkola w Biedrusku i szkoły – na dzień dzisiejszy są informacje, że do przedszkola może być zgłoszonych w granicach 50, 60, do 70 dzieci. Wiemy, że grupa wychodząca będzie w granicach 20, 25 dzieci. Czy jest jakieś rozwiązanie, które umożliwi przyjęcie wszystkich dzieci, tych 50, 60 dzieci? No jeszcze etap się nie zakończył, bodajże jutro się kończy, ale już rodzice mają sygnały, że dzieci pewnie nie będą przyjęte i bardzo dużo jest pytań. Drugie moje pytanie odnośnie szkoły, ponieważ żaden budynek, tzn. z tych wielomieszkaniowych (że się tak wyrażę), gdzie ma być oddany jeden budynek w granicach 80 mieszkań, czy 90; kolejny, już widzimy billboard, już jest działka wyczyszczona, podejrzewam, że lada chwila prace tam się zaczną, gdzie będzie to praktycznie lawinowy spływ dzieci w jednym roku – czy coś dzieje się w sprawie budowy szkoły w Biedrusku? Od paru miesięcy dopytuję się – na razie nie, na razie cisza i chciałbym się dowiedzieć, kiedy to będzie wdrożone? Żeby nie było sytuacji tak, jak z przedszkolem, że nagle trzeba budować, a nie do końca jest m.in. miejscowy plan zagospodarowania przestrzennego, który w pewnym stopniu ogranicza i wymusza pewne odstępstwa.

**Wójt G. Wojtera:** Proszę Państwa, jeżeli chodzi o nabór do przedszkola, to faktycznie on jeszcze trwa. W poniedziałek jestem umówiony na spotkanie z Panią Dyrektorem Matysiakiem i z Panią Kierowniczką Szóstak. Nie musimy wszystkich dzieci przyjmować z tych, które są zapisywane. Np. jeżeli będziemy mieli taką sytuację, że trzeba będzie podjąć decyzję o nieprzyjmowaniu dwuipółlatków to mamy prawo ich nie przyjmować. Naszym obowiązkiem jest przyjęcie pełnych trzylatków. Tam jest też kilkoro dzieci (troje czy czworo) spoza Biedruska, też możemy podjąć decyzję o odmowie. Nie chciałbym wyprzedzać faktów, ten nabór trwa. Będę rozmawiał z Panią Dyrektorem i na pewno będziemy tę sprawę również omawiali. Dlatego poprosiłem o spotkanie, nie tylko z Panią Dyrektorem, ale także z Panią Kierowniczką. Jeżeli chodzi o szkołę, to w tej chwili nie ma planów, nie ma projektu, nie ma założeń do wieloletniego planu finansowego. Przyjęliśmy tę informację. Sytuacja jest kontrolowana, monitorowana. Myślę, że zagrożeń na dzień dzisiejszy, następny rok i też na kolejny nie ma, jeżeli chodzi o przestrzeń edukacyjną w Biedrusku. Natomiast tak, jak ostatnio rozmawialiśmy możemy rozpocząć dyskusję na temat ujęcia w wieloletnim planie finansowym budynków szkoły przy ulicy Poznańskiej.

**Radna A. Targońska:** Chciałam zapytać o to czy był już przetarg na budowę miejsc postojowych w okolicach PEPSI? Rozmawialiśmy o tym tydzień temu, przetargu wtedy nie było. Czy coś się zmieniło?

**Wójt G. Wojtera:** Proszę Państwa, jest to w trybie „zaprojektuj i wybuduj”. Dokumentacja jest przygotowana. Ona już prawdopodobnie została przekazana do Biura Zamówień Publicznych, więc chcielibyśmy w kwietniu, może w pierwszej połowie maja, ogłosić ten przetarg, żeby w okresie letnim mogło być to wykonane. To nie jest trudna inwestycja, to jest inwestycja raczej szybka, związana z małą ilością zmian poziomów w tym obszarze inwestycyjnym, więc zakładamy, że dwa i pół miesiąca i będzie to wykonane.

**Radna A. Targońska:** Ale to jest włącznie z ulicą, tak? Z budową ulicy, z wyjazdem na ulicę Sucholeską? O tym mówimy?

**Wójt G. Wojtera:** Tak, jest to połączenie z ulicą Sucholeską.

**Radna A. Targońska:** Chciałam zapytać o los tej nieszczęsnej ulotki dotyczącej smogu, która miała być dystrybuowana w lutym, która z tego, co wiem do tej pory nie dotarła do mieszkańców. Czy ta ulotka będzie wycofana z poczty i przechowywana przez zimę?

**Wójt G. Wojtera:** Proszę Państwa, nieprawdą jest, że ulotka nie jest dystrybuowana, bo ona jest w różnych punktach, jest dostępna, była też wkładką do „Gazety”. Proszę Państwa, ona była już znacznie wcześniej włączona do dystrybucji. Dla nas problemem jest fakt, że Poczta Polska prawdopodobnie nie wywiązała się, albo częściowo nie wywiązała się z tej umowy, którą zawarliśmy. I to jest kwestia, którą na pewno będziemy się zajmowali i przejmowali. Natomiast ulotka była i jest dostępna. Jeżeli takie zgłoszenia były ze strony mieszkańców, że nie dotarła do skrzynek, to tak, jak wspominałem będziemy mieli roszczenie do Poczty, która z umowy o dostarczenie druków bezadresowych się po prostu nie wywiązała.

**Przewodnicząca M. Salwa-Haibach:** Taka sugestia i prośba z naszej strony, aby taką akcją powtórzyć, ale powtórzyć faktycznie przed sezonem grzewczym, żeby uświadomić mieszkańców i dostarczyć trochę wiedzy na temat smogu i tego, czym palą, bo teraz, kiedy mamy już marzec, to już jest trochę późno.

#### **Ad. 20.**

Wolne głosy i wnioski.

**Przewodnicząca M. Salwa-Haibach:** Oddaję głos Państwu z publiczności. Państwo przybyli z Biedruska i przez całą sesję czekają, żeby móc zabrać głos. Proszę bardzo.

**Mieszkanka Biedruska M. Pikuła:** Dobry wieczór Państwu. Nazywam się Marcela Pikuła i jestem mieszkanką Biedruska. Jestem jedną z sygnatariuszek tego protestu, który Pani była uprzejma przeczytać – za co bardzo dziękuję. Może nie będę powtarzała tej argumentacji, która tam była przytoczona, bo ona była, moim zdaniem, kompletna. Chciałam tylko zwrócić Państwa uwagę na to, że zostaliśmy postawieni w takiej przykłej sytuacji i niekorzystnej, bo w odległości 15 m od naszego domu ma powstać sąsiedztwo, którego nikt sobie tak naprawdę nie życzy. Mam tutaj zdjęcia, które zrobiłam z mojego okna (okna sypialni). Za chwilę to Państwu puszczę, może sobie Państwo obejrzyjecie, jaka to jest odległość. Chcielibyśmy prosić Państwa o pomoc w tej sprawie, bo nasza sytuacja nie jest nie do pozazdroszczenia, dlatego że będziemy mieli sąsiada, który będzie składował substancje trujące w dużych ilościach. Będziemy mieli wzmożony ruch samochodowy, co wiąże się również z powstawaniem spalin, hałasu. Generalnie jak czytam o zasadach planowania przestrzennego, to podnosi się tam kwestie odpowiedniego sąsiedztwa, odpowiednich funkcji danych działek. Teraz, według mnie, stacja benzynowa nie jest najlepszym sąsiadem, właściwie jest najgorszym sąsiadem dla zabudowy mieszkaniowej. Ta zabudowa mieszkaniowa jest tak bardzo przedmiotowa, przecież chodzi o ludzi, którzy w tych budynkach mieszkają. A tam mieszkają ludzie z dziećmi, też małymi dziećmi i wydaje nam się, że jest to pomysł chybiony. Mamy nadzieję, że jeszcze na tym etapie realizacji można coś z tym zrobić. Mamy świadomość tego, że działka została zakupiona, że są jakieś plany inwestora, ale może jest jakiś sposób, żeby temu zaradzić w taki sposób, by wszyscy byli zadowoleni. Z taką prośbą zwracamy się do Państwa i mamy nadzieję na jakąś pomoc.

**Przewodnicząca M. Salwa-Haibach:** Dziękuję Pani za to wystąpienie. Mieliśmy też okazję Państwa gościć podczas posiedzenia KKiOŚ. Można powiedzieć, że jesteście Państwo ofiarą planu miejscowego. Jak pokazują te zdjęcia i sprawa, o którą Państwo wnosicie, trudno mówić tutaj o zasadach tzw. zrównoważonego rozwoju. Ten przykład jest typowym, dlatego że to stwierdzenie „zrównoważony rozwój”, o którym mówimy w przypadku różnych inwestycji, jest w tym przypadku tylko i wyłącznie sloganem. Natomiast prawo jest okrutne, miejscowy plan został tak uchwalony, a Państwo macie tego pecha – dosłownie, tak trzeba powiedzieć – że pomimo zapisów w miejscowym planie – o którym Państwo wiedzieliście, że może tam powstać tego typu działalność – pewnie liczyliście na to, że może się uda, że może tak nie będzie. I to jest niestety przykre, że tak się niestety jednak stało, zgodnie z zapisem planu. Na temat, co można w tej kwestii zrobić myślę, że będziemy prosili Panów Wójtów ewentualnie o wypowiedź. Oczywiście jest jeszcze kwestia związana z ochroną środowiska, którą Państwo możecie podnosić. Państwo bezpośrednio graniczycie z tym gruntem?

**Mieszkanka Biedruska M. Pikuła:** Przez drogę.

**Przewodnicząca M. Salwa-Haibach:** To pewnie Państwo nie możecie być stroną. Czy możecie być stroną? Myślę, że w sensie prawnym niestety nie, bo tylko ten, który graniczy z gruntem.

**Z-ca Wójta M. Buliński:** Jest to droga wewnętrzna, więc Państwo są stroną, jak najbardziej.

**Przewodnicząca M. Salwa-Haibach:** To jest pociecha w tym wszystkim, że możecie Państwo być stroną, bo jest wiele takich spraw społecznie trudnych związanych z miejscowymi planami zagospodarowania przestrzennego, że pomimo negatywnego oddziaływania inwestycji niestety nic nie można zrobić, bo nie jest się stroną, czy nie można było być stroną. Natomiast dla nas radnych jest to przestroga. Tak to trzeba wyraźnie powiedzieć, że zatwierdzając plany zagospodarowania trzeba się jednak nad nimi bardzo wnikliwie pochylać. Wydawałoby się, że można mieć pełne zaufanie do tych planów, które w końcu przygotowują specjaliści i fachowcy, ale okazuje się, że tutaj Państwa sprawa, Państwa sytuacja, jakby temu przeczy. Te odległości, które tutaj mamy są bardzo bliskie i jak słusznie Państwo podnosicie wszyscy chcieliby pewnie z tej stacji korzystać, bo jest ona dla Biedruska potrzebna. Tylko nikt nie chciałby z nią ograniczyć i przy niej mieszkać – to jest taki paradoks i konkluzja bardzo smutna. Osobiście Państwu bardzo współczuję. Jesteście Państwo ludźmi młodymi

i myślę, że zakup nieruchomości w Biedrusku to jest potężny wydatek. Pewnie kredyty i tak, jak to zwykle dla Państwa, w tym wieku, z tym to się wiąże. Szukaliście ciszy i spokoju, ale macie taką niespodziankę. Natomiast też trzeba powiedzieć, że zapis w planie był i to było Państwa ryzyko. Tak, jak mówiliśmy, mleko się rozlało, możemy tutaj ewentualnie chwilę podyskutować, co można w takiej sytuacji zrobić. Już na posiedzeniu Komisji Pan Wójt Buliński wspominał, że miało się odbyć spotkanie, o ile pamiętam, z inwestorem. Jaki jest wynik tego spotkania?

**Mieszkancka Biedruska M. Pikula:** Inwestor zaprezentował nam wizualizację. Usiłował nas przekonać, że jest to świetny produkt – wizualnie i funkcjonalnie. Oczywiście śliczna jest ta stacja, jak najbardziej. Ja bym bardzo chętnie tankowała na tej stacji. Tylko jakby ona się nie wpisuje się w ten krajobraz, który my tam mamy pod oknami. Jak ładna by nie była, to jednak nie pasuje w tym miejscu. Wydaje mi się, że to nie jest dobre miejsce na stację benzynową i ten plan – po prostu ja tak twierdzę, Pan Wójt mnie tutaj poprawił, że nie mam racji, ale ja będę twierdzić – ma wady, po prostu, dlatego że takie sąsiedztwo generujące konflikt już na początku, to nie jest dobre sąsiedztwo.

**Wójt G. Wojtera:** Spotkanie się odbyło. Jesteśmy umówieni na kolejne spotkanie z wizją w terenie. Pani nie wspomniała o tym, że – oczywiście jeszcze nic nie ustalono – oprócz prezentacji stacji nastąpiła pierwsza negocjacyjna wymiana propozycji. Inwestor złożył deklarację w zakresie możliwych korekt. Mówimy oczywiście nie o samym zamiarze inwestycyjnym, ale o tym, co można zrobić, aby potencjalna uciążliwość została zmniejszona. Nie wiem czy Państwo ostatecznie te propozycje przyjmą. Myślę, że to kolejne spotkanie być może będzie przybliżało nas do takiego rozwiązania i oczywiście kibicuję temu, aby takie porozumienie powstało. Myślę tutaj o tym ekranie (zielonym ekranie) do czterech metrów, myślę tutaj o wyłączeniu odkurzaczy na czas nocny od 22:00, od 23:00. To są niby detale, ale mimo wszystko wpływające na poprawę w tym rejonie, np. kwestii akustycznych. Inne umiejscowienie myjni otwartej, schowanie jej za myjnią zabudowaną. Kilka propozycji się pojawiło, które moim zdaniem są interesujące, biorąc pod uwagę fakt, że są dwie możliwości, które mogłyby spowodować odejście od tego zamiaru – jest to albo zmiana planu, albo odkupienie tej nieruchomości przez innego inwestora, albo przez gminę. Pan na spotkaniu powiedział wyraźnie, że on nie chce handlować działkami, tylko on chce zbudować stację.

**Radna A. Targońska:** Chciałam zapytać, na jakim etapie jest w tej chwili (formalno-prawnym) ta cała inwestycja? Czy tam już jest zezwolenie?

**Wójt G. Wojtera:** Nie, jesteśmy przed decyzją środowiskową. Dlatego wspomniałem o tym ewentualnym porozumieniu, o tych ustaleniach z tego spotkania, ponieważ te rzeczy, które zostaną wpisane i ujęte w korekcie koncepcji tej stacji i projektu, zostaną wpisane, jako obligatoryjne do decyzji środowiskowej. Jeżeli ktoś powie, że wybuduje mur izolacyjny czterometrowy to zostanie to wpisane w decyzji środowiskowej. Jeżeli wpisze, że przesunie myjnię tunelową z redukcją stanowisk myjni otwartej (ręcznej) to, to zostanie wpisane w decyzji środowiskowej i będzie po prostu wymagalne.

**Przewodniczący Zarządu Osiedla Suchy Las M. Dziedzic:** Do tej sprawy tylko jedna kwestia, jeżeli się nie mylę jest to działka 45/7. Plan miejscowy – jeżeli się tutaj nie mylimy z kolegą i dobrze sprawdziliśmy – jest z 28.08.2014 r. Panie Przewodniczący, Panie radny Ankiewicz, wielokrotnie Pan zwracał uwagę, że obecna większość w Radzie nie patrzy na inwestorów i nie wspiera nierzadko ich pomysłów. Widać, że tutaj Państwo bardzo wspieraliście inwestora. To się generalnie rzecz biorąc chwali, tylko pytanie czy nie zatraciliście kogoś innego?

**Radny J. Ankiewicz:** Czy ten inwestor był już na etapie planu? Przecież ten plan był zrobiony dla jakiejś dużej jednostki...

**Przewodniczący Zarządu Osiedla Suchy Las M. Dziedzic:** Dobrze, ale to jest 15 m. Może być tu stacja benzynowa, a obok jest mieszkaniówka. Inwestorzy są ważni, ale mieszkańcy też.

**Radny J. Ankiewicz:** Myślę, że Pan Wójt odpowie Panu na to pytanie.

**Wójt G. Wojtera:** Dwie uwagi: data, którą Pan przywołuje jest to datą zmiany planu. To były poprawki, które miały dokładnie odwrotny cel niż Pan próbuje to w tej chwili zobrazować. To były poprawki, które przede wszystkim eliminowały reklamy świetlne z obszaru przyległego do Państwa nieruchomości i zmieniały linię zabudowy. Plan jest znacznie wcześniejszy. Plan, który pozwalał na realizację stacji benzynowej z myjnią, jest planem zdecydowanie wcześniejszym. W tej chwili nie jestem w stanie precyzyjnie powiedzieć...

**Radny G. Łukszo:** 2009 r.

**Przewodniczący Zarządu Osiedla Suchy Las M. Dziedzic:** To moja uwaga jest aktualna.

**Wójt G. Wojtera:** Natomiast dodatkowo oprócz tych spraw związanych z reklamami, wprowadzono również linie zabudowy, które powodują, że 15 m... Zgoda, ale to jest 15 m działka od działki, czyli od Państwa nieruchomości. Nieruchomość, która powstanie...

**Mieszkaniec Biedruska:** Działka od budynku. Działka od naszego budynku.

**Wójt G. Wojtera:** Granica działki, o której mówimy – 15 m od Państwa budynku. Natomiast urządzenia i budynki stacji oczywiście są w większym oddaleniu. To nie jest tak, że 15 m od Państwa budynku będzie stał dystrybutor. Jeszcze proszę wziąć pod uwagę ten mur akustyczny wykonany w takiej specjalnej technologii aktywnej zieleni. Nie chcę oczywiście bronić inwestora, wręcz odwrotnie, on ma obowiązek zrealizowania tych zabezpieczeń – to jest kwestia negocjowania, czy to będzie tylko 3 m, czy 4 m. Na tym spotkaniu odniosłem takie wrażenie, że inwestor jest w stanie zbudować czterometrowy mur. A może jeszcze jakieś dodatkowe



pomysły pojawią się na tym spotkaniu w terenie i potem w domu osiedlowym, które przewidujemy bodajże 19.04.br., o godzinie 17:00.

**Radny W. Majewski:** Rozumiem, że na dzień dzisiejszy poza zieloną ścianą przed domem tych Państwa nikt innego rozwiązania nie jest w stanie znaleźć? Ja bym nie chciał przed czymś takim mieszkać, nawet jakby to było pięknie zielone.

**Mieszkanca Biedruska M. Pikula:** Bardzo Panu dziękuję za odwagę, że Pan to głośno powiedział.

**Radny W. Majewski:** Już kiedyś też pytałem, czy ktoś chciałby z tych wodociągów korzystać. Okazuje się, że trzeba jednak wymieniać, nikt się nie podpisał, że nie są szkodliwe. Badania wszelkie, wiadomo jak można przygotować – że wszystko będzie dobrze. Nie chciałbym w tym miejscu osobiście mieszkać. Nie wiem czy ktoś chciałby mieszkać w takim miejscu? Myślę, że trzeba iść w innym kierunku i znaleźć inne rozwiązanie, a niżeli ten piękny, zielony, czterometrowy mur.

**Mieszkaniec Biedruska:** Chciałbym zwrócić uwagę, że mieszkamy przy obszarze Natura 2000. Jadąc do Biedruska przed zakupem tej inwestycji wiedzieliśmy, co to jest obszar Natura 2000. Ja się o tym uczyłem na studiach, o tym czytałem. Ja się tym interesowałem. Pochodzę z małej miejscowości, gdzie obszar Natura 2000 jest od zawsze. Miałem wokół siebie kilka jezior i dookoła wszędzie las. Jak tam pojechałem pierwszy raz, to ja powiedziałem do mojej żony: „tu, nigdzie indziej, bo tu jest to miejsce, z którego ja pochodzę”. A teraz będę miał zieloną ścianę przed domem, taki spaceriak. Panie Radny, który tutaj zasiada i był w 2009 r., czy chciałby Pan mieszkać w takiej inwestycji?

**Radny J. Ankiewicz:** Nie wiem. Na pewno, jak bym kupował działkę to bym się zorientował, co na tej działce sąsiedniej można zbudować.

**Mieszkaniec Biedruska:** Ale w sytuacji, w której Pan podejmował tę decyzję, bo Pan wiedział, że tam będą ludzie mieszkać, dopuszczał Pan taką sytuację, że tam będą domy.

**Radny J. Ankiewicz:** Chciałem powiedzieć, że byłem Przewodniczącym Rady Gminy w poprzedniej kadencji i niekiedy musiałem się indywidualnie tą działką interesować.

**Mieszkaniec Biedruska:** Jak Pan może głosować za czymś? Dlaczego Pan za czymś głosuje, za czym Pan nie, co Pan głosuje?

**Radny J. Ankiewicz:** Głosowałem za uchwaleniem planu, który przeszedł pełną procedurę i wykonywali go urbaniści.

**Mieszkaniec Biedruska:** Ale Pan się pod tym podpisał.

**Radny M. Przybylski:** Myślę, proszę Państwa, że warto byłoby – zresztą Pan Wójt już o tym mówił – już w RDOŚ zawalczyć. Bo to jest w tej chwili, wydaje mi się, jakaś najbardziej racjonalna droga. Co jeszcze? Nie wiem na ile negocjacje z inwestorem są możliwe do tego, żeby zakończyły się jakimś happy end-em, ponieważ nie wiem czy dla niego to jest też najbardziej trafna lokalizacja. Być może znalezienie argumentów o charakterze biznesowym, które by go przekonały...

**Radna Powiatu Poznańskiego G. Głowacka:** Ale jest dobre miejsce dla inwestorów, bardzo dobre. Tam setki samochodów jeżdżą.

**Mieszkanca Biedruska M. Pikula:** Po tym ostatnim spotkaniu mój mąż doszedł do wniosku, że to jest dla tego inwestora miejsce idealne, dlatego, że on już jakieś nagrody zdobył za tę stację. To jest taki piękny zakątek, to wszystko tak pięknie na tych wizualizacjach wygląda, że pewnie mu się marzy jakaś kolejna nagroda za jakąś piękną stację. Na pewno będzie to wyglądało fajnie dla osób, które będą przyjeżdżały w to miejsce raz na dwa tygodnie zatankować samochód do pełna, ale dla nas to jest po prostu zhora i koszmar. Myśmy tam planowali mieszkać przez długi czas i teraz jak ta stacja tam powstanie, to ja nie będę chciała tam mieszkać. Tylko, że ja nie sprzedam mojego domu, bo go nikt ode mnie nie kupi. Naprawdę nie znam osoby, która powiedziała by po moim komentarzu (informacji), że takie sąsiedztwo się nam szykuje: „ale super, ale Ci zazdroścę, będziesz miała fajnie, blisko na stację” itd. Po prostu nie ma takich reakcji, ludzie załamują ręce.

**Radny D. Matysiak:** Być może warto przy kolejnych negocjacjach wspomnieć inwestorowi, iż w długoletnich planach dla Biedruska jest planowana obwodnica. Czyli główny nurt samochodów nie będzie się odbywał przez Biedrusko, tylko będzie wchodził przed Biedruskiem już w obwodnicę. Być może ten argument w jakiś sposób pozwoli na przekonanie inwestora do zmiany decyzji w tym temacie.

**Radny M. Przybylski:** Chciałem zasugerować, a może zapytać Pana Wójta czy istnieje możliwość – być może w negocjacjach – podniesienia kwestii ewentualnej zamiany gruntów? Rozumiem, że gdzieś tam w Biedrusku. Z procedowaniem planu i tak nie zdążymy, to wiadomo. Niemożliwe jest to po prostu proceduralnie, żeby z tym zdążyć. Odwołując się do tego, co mówił radny Matysiak, być może jakiś inny teren by go zainteresował. Mógłby ten interes paliwowy rozkręcić w innym miejscu, być może to jest jakaś właściwa droga, bo wydaje mi się, że w Biedrusku akurat nie brakuje takich miejsc, gdzie można by było coś tam zaproponować.

**Wójt G. Wojtera:** Jak wspominałem, 19.04.br. odbywa się kolejne spotkanie. Oprócz takich zwiastunów, które zostały przedstawione na tym spotkaniu, tematu działki zamiennej nie podejmowaliśmy konkretnie, ponieważ gdyby padło pytanie: „a jaka działka?” to dzisiaj nie potrafilibyśmy odpowiedzieć. Natomiast również ten wariant na to spotkanie przygotowujemy.

**Radny M. Przybylski:** Może coś się znajdzie.

**Wójt G. Wojtera:** Jeżeli nie w naszych zasobach, to z takich, które mogą stać się naszym zasobem.

**Radny M. Przybylski:** O tym właśnie myślałem.

**Radny K. Pilas:** Niekoniecznie musi to być Biedrusko, bo może być przy Obornickiej.

**Przewodnicząca Rady Gminy M. Salwa-Haibach:** W sumie propozycja jest dobra, to nie musi być w Biedrusku. Konkludując będzie spotkanie 19.04.br., będą dalsze negocjacje. Może uda się osiągnąć jakiś kompromis, zobaczymy. Pozostaje jeszcze Regionalna Dyrekcja Ochrony Środowiska, gdzie można te kwestie podnosić.

**Mieszkancka Biedruska M. Pikula:** Protest tam też został wysłany.

**Przewodnicząca Rady Gminy M. Salwa-Haibach:** Czekamy na dalsze wiadomości, jak się sprawa toczy. Dziękuję uprzejmie Państwu za przybycie.

**Przewodnicząca Zarządu Osiedla Suchy Las - Wschód A. Ankiewicz:** Chciałabym wrócić do tematu poruszonego przez Panią Radną Targońską dotyczącego ulicy Sucholeskiej. Mam takie pytanie, ponieważ wiele osób się jednak pyta o przejście, które jest przy ulicy Sucholeskiej (to przejście, które jest zaraz za myjnią). Panie Wójcie, czy nie można by było – bo przypuszczam, że procedowany projekt, który jest robiony ze Starostwem potrwa to bardzo długo – postawić tam lampy solarowej na tym przejściu? W momencie, kiedy powstanie tam oświetlenie to tę lampę solarową można by przenieść w zupełnie inne miejsce i ona pozostanie w zasobach Gminy. Natomiast w tej chwili z tego nowego Osiedla Szafirowego będą chodziły dzieci do przedszkola Natura, do „Petitka”, do szkoły, do starego budynku gimnazjum. Lampa solarowa byłaby jakimś rozwiązaniem, takim doraźnym, ale byłaby.

**Przewodniczący Zarządu Osiedla Suchy Las M. Dziedzic:** Przede wszystkim pełne poparcie dla Pani radnej Agnieszki Targońskiej. Było nie było mówimy o miejscu, w którym jednak jeżdżą samochody przekraczające dopuszczalną prędkość. Jest tam naprawdę bardzo niebezpiecznie, kiedy robi się ciemno. Mówimy o bezpieczeństwie mieszkańców. Także, czy przeciwstawić temu, gdzieś tam na szali, kwestię organizacji zadań budżetowych, czy kwestię tego, że z Powiatem będzie łatwiej, czy trudniej, czy taniej, czy drożej – moim zdaniem nie tędy droga. Mówimy, póki co o zadaniu projektowym za 10 tys. zł – z tego co dobrze kojarzę – i moim zdaniem należy to niezwłocznie zrealizować. To jest kwestia pierwsza. Kwestia druga – chciałem zapytać o działkę w parku przy ulicy Szkółkarskiej nr 379/6, odnośnie, której były prowadzone negocjacje. Pamiętam, że kwota była dosyć znaczna i gmina odstąpiła od tego. Wiem też, że jest zarządzenie Pana Wójta o rezygnacji z prawa pierwokupu. Podobno ktoś się interesuje tą działką. Chciałem się zapytać, czy faktycznie tak jest i czy ten ktoś już wyraził jakiś najogólniejszy chociażby sposób, co planuje tam robić? Bo po sprawdzeniu planu miejscowego potwierdziło się, że tam jest tylko rekreacja i sport. Także tutaj pytanie, czy coś w tym temacie więcej wiadomo? Kwestia kolejna – remont ulicy Sasankowej. Miał być koniec marca, pytanie o ile się to przedłuży, tak wstępnie? Jeżeli chodzi o przegląd urządzeń i placów zabaw, bo tutaj padło takie hasło, to uważam, że to jest bardzo fajny pomysł. My coś takiego, jakby własnym sumptem, jako Zarząd Osiedla, zrobiliśmy z obecnym tutaj Tomkiem Bekasem, Krzysztofem Pilasem i naszą radną Panią Targońską. Tylko taka uwaga, może w przyszłym roku warto by było jednak wcześniej, bo wspomniane tutaj kwiecień i maj, jako czas na konserwacje i naprawy to jest chyba trochę za późno. To już tak naprawdę sezon wiosenno-letni się zaczyna. Jeszcze ostatnia kwestia – powstanie Liceum Ogólnokształcącego. Dostałem takie pytania od mieszkańców: czy powstanie tej instytucji i czy fakt, że cieszy się ono podobno dużym zainteresowaniem, w jakikolwiek sposób wpływa, czy powoduje/generuje ryzyko dwuzmianowości w podstawówce? Siłą rzeczy, im więcej licealistów, tym większa przestrzeń. Dzisiaj mówimy o dwóch salach i toaletach, ale może się to zmienić. Także to tyle z mojej strony.

**Wójt G. Wojtera:** Proszę Państwa, rozpocznę od końca. Mamy dwie szkoły podstawowe w Suchym Lesie i przepisy pozwalają – w przypadku istnienia dwóch szkół, w trzech budynkach – na planowanie i jakby rozlokowanie tych strumieni uczniów, którzy będą aplikowali do naszych szkół. Wystąpi również to, o czym powiedziałem wcześniej, uczniowie będą wracali do naszych szkół. Mówię zwłaszcza o rocznikach, które będą tworzyły klasy 7. Odpowiadając konkretnie – nie. Jesteśmy tak z dyrektorami umówieni, nie tylko z Panią Radomską, ale również z Panem Krajewskim. Jeżeli będzie potrzeba przejęcia części klas do gimnazjum i do budynku na ulicy Konwaliowej (tam przez pierwsze dwa lata będzie sytuacja bardzo specyficzna, musimy jakby dokończyć cykl) to dzisiejsze zasoby pozwalają nam na to, aby tym wszystkim trochę sterować. Najważniejsza jest dzisiaj dobra współpraca w tym trójkącie: dyrektor - dyrektor - organ prowadzący. Jesteśmy w stanie to jakoś wymodelować. Oczywiście wszystkie pytania dotyczące bezpieczeństwa, czy oddzielenia Liceum od pozostałej grupy uczniów są zasadne i to zostanie spełnione, bo na to są normy. Koszty tego zabezpieczenia ponosi oczywiście Liceum. Jeżeli chodzi o ulicę Sasankową to firma „Hydrotech” zwróciła się do nas – o miesiąc zostaje przesunięty czas wykonania, za naszą zgodą. Będzie aneks terminowy. To jest już drugi albo trzeci przypadek, proszę Państwa, gdzie wchodzimy tak naprawdę po to, żeby sfrezować asfalt, a potem okazuje się, że robimy regularną, z pełną wymianą, wykorytowaniem, inwestycję drogową. Chcemy poprawić jakość nawierzchni a okazuje się, że pod taką warstwą asfaltu jest żużel i śmieci. Na ulicy Jagodowej mieliśmy to samo. Metodą gospodarczą było to robione i taka sytuacja była też niestety na ulicy Sasankowej. Proszę Państwa, jeżeli chodzi o Szkółkarską, to informacje, które Pan przekazał są prawdziwe. My przede wszystkim badając tę umowę, która do nas wpłynęła, skupiliśmy się na tym, jaki jest cel nabycia? Nawet odbyliśmy spotkanie z inwestorem, ponieważ plan jest bardzo specyficzny. On jest konkretny: rekreacja i sport. Poinformowaliśmy, że nie ma mowy o żadnej zmianie, nie ma mowy o wystąpieniu do Rady, do Wójta o zmianę planu. Trafiliśmy na konkretnego inwestora, który zajmuje się realizacją obiektów typu „fairPlayce” i będzie to

po prostu centrum badmintonowo-tenisowe. Generalnie nazywa się to: centrum sportów raketkowych. Sprzedał to Pan, który chciał to realizować, za cenę trochę niższą niż od nas chciał, ale my nawet nie podchodziliśmy do tego zakupu. Inwestor prawdopodobnie negocjował i wynegocjował, działkę sprzedano za 1 mln zł. Oczywiście zrezygnowaliśmy z pierwokupu, projekt już jest. Wniosek o pozwolenie na budowę zostanie złożony po uzyskaniu decyzji wodnoprawnej, więc myślę, że w przyszłym roku obiekt będzie gotowy.

**Radna Powiatu Poznańskiego G. Głowacka:** Czy będzie miał miejsca parkingowe?

**Wójt G. Wojtera:** Tak, oczywiście plan miejscowy narzuca określoną ilość miejsc, ale to się wpisuje jakby w przeznaczenie całego tego terenu. Wszystkie inne pomysły związane ze zmianą planu były oczywiście nieprawidłowe. Jeżeli chodzi o pierwsze pytanie...

**Przewodniczący Zarządu Osiedla Suchy Las M. Dziedzic:** To nie było pytanie, to była deklaracja.

**Wójt G. Wojtera:** Mówimy o oświetleniu ulicy Sucholeskiej?

**Przewodniczący Zarządu Osiedla Suchy Las M. Dziedzic:** Tak.

**Wójt G. Wojtera:** Gdybyśmy dołożyli jeszcze 5 tys. zł do tego, to moglibyśmy kupić taką lampę, ale nie zniknie problem tego projektu.

**Przewodnicząca Zarządu Osiedla Suchy Las Wschód A. Ankiewicz:** Ja mówię o tym, żeby do czasu wykonania projektu zakupić tę lampę.

**Wójt G. Wojtera:** 15 tys. zł kosztuje taka lampa, ale to jest dobry pomysł, ponieważ jeżeli my byśmy rozpoczęli to realizować, to i tak na jesień byśmy się nie wyrobili. A tak po prostu byłaby sprawa rozwiązana. Jeżeli chodzi o projekt, który byłby projektem drogowym po wyodrębnieniu z koncepcji skrzyżowania, to te 10 tys. zł na pewno by nie starczyło. To skrzyżowanie faktycznie jest niebezpiecznie i w tej chwili będziemy się zastanawiali, jak to okresowo załatwić. Wystąpiliśmy przez mojego Pełnomocnika do spraw bezpieczeństwa o najlepsze rozwiązania w tej kwestii. Gdybyśmy mieli tam poprowadzić – jeżeli by była taka decyzja – inwestycję drogową, to projekt na pewno 200 tys. zł, czy 300 tys. zł by kosztował. W tej chwili płacimy tylko 120 tys. zł netto za skrzyżowanie ulicy Młodzieżowej z ulicą Obornicką, więc tutaj należałoby przyjąć, co najmniej podobne wartości.

**Sołtys wsi Gołęczewo P. Majkowski:** Pytanie do Panów Wójtów – na jakim etapie jest przygotowanie skablowania linii średniego napięcia nad tym terenem w Gołęczewie, gdzie ma powstać szkoła? To jest dosyć ważne. Drugie pytanie – na jakim etapie jest sprawa pompowni, czy stacji podnoszącej ciśnienie wody, chociażby w kontekście nowych przyłączeń i wodociągów, które są w Gołęczewie?

**Wójt G. Wojtera:** Proszę Państwa, jeżeli chodzi o przebudowę linii średniego napięcia nad działką szkolną to jesteśmy cały czas na etapie projektowym. Po warunkach, które otrzymaliśmy zleciliśmy projekt. Chcielibyśmy wykonywać tę przebudowę wtedy, kiedy będzie przygotowywany przetarg na budowę szkoły. Tutaj jest dodatkowa informacja – na maj przewiduję spotkanie (takie są uzgodnienia z Komisją Społeczną, nie wiem czy to było w ramach Komisji Społecznej, czy ogólnego takiego otwartego spotkania) na temat finansowania inwestycji oświatowych. I dopiero w maju zapadnie decyzja, w jakim modelu będzie finansowane Gołęczewo, a w jakim modelu będą finansowane Złotniki.

**Sołtys wsi Gołęczewo P. Majkowski:** Raz się sparzyliśmy, jak chcieliśmy zlecić inwestorowi, a nie wypaliło. Dlatego znalazły się środki w budżecie na skablowanie.

**Wójt G. Wojtera:** Jakiemu inwestorowi?

**Sołtys wsi Gołęczewo P. Majkowski:** Była mowa o tym, że budowa tej inwestycji – szkoły w Gołęczewie – będzie posiadała jeszcze jeden element w postaci skablowania linii średniego napięcia i to będzie wykonywał inwestor.

**Wójt G. Wojtera:** Oczywiście będzie to oddzielnie. Tematu pilnujemy. Projekt jest terminowo optymalny. Od razu po otrzymaniu pozwolenia na budowę na pewno od razu wejdziemy w realizację tego.

**Sołtys wsi Gołęczewo P. Majkowski:** Drugie pytanie, dotyczące tej stacji podnoszenia ciśnienia wody – miała być w AQUANET rozmowa. To jest już od lat ciągnący się temat.

**Wójt G. Wojtera:** Sprawa wody w Gołęczewie to tak naprawdę dwa etapy i 20 decyzji, które w tej sprawie są na bieżąco podejmowane. Jeżeli chodzi o ulicę Czereśniową, jeżeli chodzi o ten wątek mniejszy, to jest w tej chwili wystąpienie o pozwolenie na budowę i będzie to wyciągane na początku przyszłego roku. Natomiast zmiana sposobu zaopatrywania Gołęczewa w wodę ze stacją podnoszenia – do której dopiero teraz wrócono, po długim czasie – pojawia się dopiero w momencie, kiedy podjęto decyzję o średnicy rury transmisyjnej, tej głównej rury. Była cały czas wątpliwość czy to będzie „500”, czy „300”, z jaką średnicą wchodzimy w ulicę Dworcową. W tej chwili podjęto decyzję, że cała sieć transmisyjna będzie o przekroju „300”, z wejściem „150” w ulicę Dworcową. Dopiero pod ten parametr można projektować stację podnoszenia.

**Z-ca Wójta M. Buliński:** Wybudowanie przyszły rok, mamy takie najświeższe ustalenia.

**Radny D. Matysiak:** Panie Wójtce, takie pytanie, bo otrzymałem zaproszenie na konsultację odnośnie przeniesienia pomnika. Czy jest możliwość, aby w tym spotkaniu uczestniczył jeden lub dwóch takich społeczników, którzy często i gęsto wysyłali zapytania, jakieś informacje odnośnie...?

**Wójt G. Wojtera:** Nie ma problemu. Wszystko ma być na zasadzie „giędy pomysłów”, „burzy mózgow”. Im więcej, tym lepiej.



**Przewodniczący Zarządu Osiedla Złotniki - Osiedle G. Słowiński:** Mam pytanie odnośnie inwestycji drogowej w Złotnikach - Osiedle – rejon ulicy Kwiatowej idzie, jak po przysłowiowej „grudzie”, ale idzie do przodu, cieszymy się z tego. Mam pytanie o ulicę Bluszczową i Wrzosową - to jest inwestycja, która według pierwotnego harmonogramu miała być zakończona prawie rok temu. Nadal się tam nic nie dzieje. Czy coś więcej wiadomo w kwestii pozostałego wykupu tej działki, która ma wejść w pas drogowy ulicy Wrzosowej, która blokuje w tej chwili tę całą inwestycję?

**Z-ca Wójta M. Buliński:** Chodzi o osobę, która jest poza Gminą, w Krotoszynie. Myślę, że w najbliższych dwóch miesiącach uda to się uregulować – te kwestie własnościowe, bo to nam blokuje w tej chwili realizację.

**Przewodnicząca Zarządu Osiedla Suchy Las Wschód A. Ankiewicz:** Mam prośbę do Pana Wójtów. Nie wiem czy to jest w ogóle możliwe, czy to wynika z jakiegoś regulaminu – spółki wodne zostały poproszone o wyczyszczenie Rygi. Wiem, że to jest pierwszy etap, że zostaną tam jakieś chemikalia wrzucone, żeby oczyścić ją z wodorostów, które niestety nam zakwitły, bo jest wczesna wiosna. Ale co mnie niepokoi i nie podoba mi się, że spółki wodne czyszczą Rygę – tak samo, jak czyszczą rowy – wyrzucają cały ten szlam (tak to nazwijmy) na brzeg i pozostawiają. To się w tej chwili rozkłada, naprawdę nad Rygą nie pachnie ładnie. Jest to problem. Czy możemy jakoś wpłynąć na spółki wodne, żeby jednak, jeśli coś wyławiają z tych zbiorników wodnych, to żeby jednak ze sobą zabierały? Bo trudno teraz prosić naszą „komunalną”, żeby ponosiła koszty sprzątnięcia.

**Wójt G. Wojtera:** Oczywiście, prawdopodobnie spółki wodne doliczą do tego kosztu, który jest teraz, koszty wywiezienia na składowisko.

**Przewodnicząca Zarządu Osiedla Suchy Las Wschód A. Ankiewicz:** W tej chwili jest to podwójna praca.

**Wójt G. Wojtera:** Dobrze, oczywiście.

#### **Ad. 21.**

Przewodnicząca Rady Gminy M. Salwa-Haibach zamknęła XXIX sesję Rady Gminy Suchy Las w dniu 30 marca 2017 r., o godz. 22:20.

Sporządził:  
Adrian Karwat

Przewodnicząca Rady  
Gminy Suchy Las:  
Małgorzata Salwa-Haibach



Poznań, dn. 24.02.2017

BR  
Zm.  
RC - 90/17

**DATOR**  
**INVESTMENT**  
EST. 1997

Urząd Gminy Suchy Las  
ul. Szkolna 13, 62-002 Suchy Las  
2736.2017.DG

Wpłynęło dn. 03-03-2017  
Przyjęto przez:  
Marta Gutowska



Komisja Finansowo-Budżetowa Gminy Suchy Las  
Komisja Rozwoju Gospodarczego Rady Gminy Suchy Las  
ul. Szkolna 13  
62-002 Suchy Las

ZAŁĄCZNIK NR 1  
DO PROTOKOŁU NR XXIX/2017  
Z DNIA 20.03.2017

Dot. nieruchomości – działek ewidencyjnych nr 1159/13-1159/44 oraz 1159/1 (obreb Złotniki) położonych w Złotnikach przy ul. Azaliowej i ul. Pigwowej objętych miejscowym planem zagospodarowania przestrzennego „Złotniki, rejon ul. Azaliowej“ zatwierdzonego uchwałą Rady Gminy Suchy Las nr LIV/514/10 z dnia 28.10.2010.

### UZUPEŁNIENIE DO WNIOSKÓW O ZMIANĘ MIEJSCOWEGO PLANU ZAGOSPODAROWANIA PRZESTRZENNEGO

Szanowni Państwo,

W nawiązaniu do spotkania i debaty z dnia 15.02.2017 w Gminie Suchy Las, pragniemy przedłożyć uzupełnienie do wniosku o zmianę miejscowego planu zagospodarowania przestrzennego „Złotniki, rejon ul. Azaliowej“ zatwierdzonego uchwałą Rady Gminy Suchy Las nr LIV/514/10 z dnia 28.10.2010.

Nasz wniosek w obrębie działek 1159/13-1159/44 oraz 1159/1 (ul. Pigwowa) przebiegu ul. Pigwowej, uzupełniamy o zrewidowaną po spotkaniu koncepcję uwzględniającą w szczególności potrzeby mieszkańców związane z ogólnodostępnymi zielonymi terenami rekreacyjnymi wraz z placami zabaw. Proponujemy realizację w/w potrzeb przez wprowadzenie centralnie usytuowanego terenu rekreacyjnego zieleni zorganizowanej wraz z placem zabaw. Teren dostępny byłby również przez ciąg pieszy z ulicy Azaliowej i mógłby służyć ogółowi mieszkańców osiedla. Dodatkowo zaproponowaliśmy zielony teren rekreacyjny we wschodniej części wnioskowanego terenu, który pełniłby nadmienione wyżej funkcje.

Realizację przebiegu ul. Pigwowej oraz tereny rekreacyjne objęte uzupełnieniem do wniosku zamierzamy zrealizować własnymi środkami i staraniem oraz następnie przekazać nieodpłatnie Gminie Suchy Las.

Załączamy ogólną zrewidowaną po spotkaniu koncepcję zabudowy z wyszczególnieniem parametrów działek i budynków, zagospodarowaniem terenu, powiązań komunikacyjnych, ogólnodostępnych terenów zielonych z terenami placów zabaw.





**DATOR  
INVESTMENT**  
EST. 1997

Za uzupełnieniem prosimy o pozytywne rozpatrzenie naszego wniosku.

Z poważaniem

Dyrektor Operacyjny



Michał Kazana

Załączniki

1. Zrewidowana koncepcja zabudowy z wyszczególnieniem parametrów działek i budynków, zagospodarowaniem terenu, powiązań komunikacyjnych, ogólnodostępnych terenów zielonych z terenami placów zabaw.
2. Pełnomocnictwo

Do wiadomości

1. Pan Wójt Gminy Suchy Las Grzegorz Wojtera

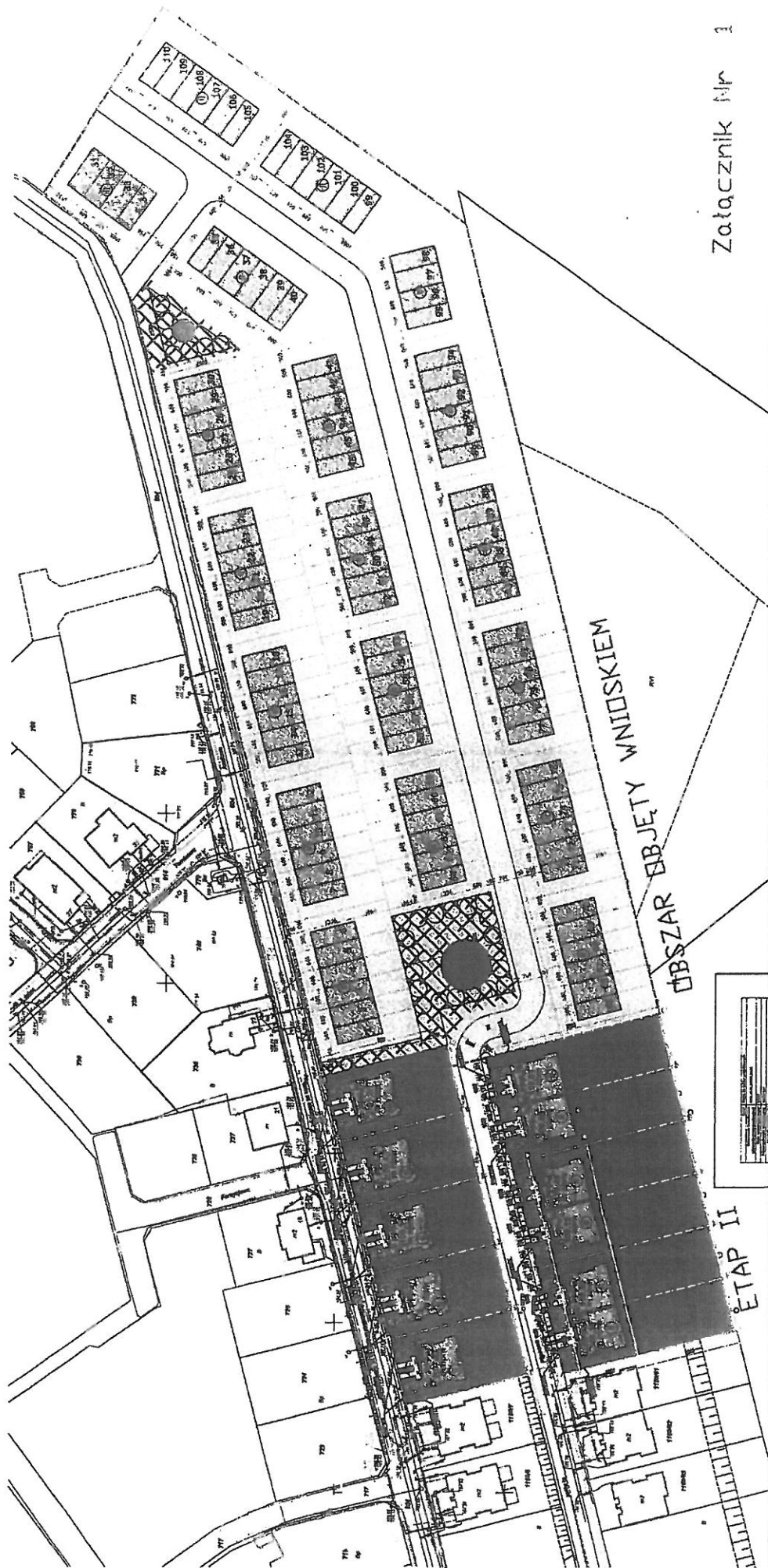

Załącznik Nr 1

3

Poznań, dnia 17.11.2016r.

## PEŁNOMOCNICTWO

Działając w imieniu spółki **DATOR spółka z ograniczoną odpowiedzialnością spółka komandytowo-akcyjna** z siedzibą w Poznaniu (KRS: **0000286213**), niniejszym udzielam pełnomocnictwa Panu **MICHAŁOWI KAZANA**, legitymującemu się dowodem osobistym ASZ251186, PESEL: 77030402593, do występowania przed Urzędami i Instytucjami w imieniu firmy **DATOR SP. Z O.O. Spółka Komandytowo-Akcyjna** z siedzibą w Poznaniu, w toku postępowań administracyjnych dotyczących działalności inwestycyjnej Spółki.

Pełnomocnictwo obejmuje w szczególności umocowanie do występowania w imieniu Spółki w ramach postępowań związanych z uzyskaniem decyzji o warunkach zabudowy, uzgodnienia projektu i uzyskania decyzji pozwolenia na rozbiórkę oraz budowę oraz realizacji budowy w tym odbioru dziennika budowy z uzyskaniem decyzji pozwolenia na użytkowanie i wszelkich niezbędnych uzgodnień z tym związanych dla realizowanych inwestycji.

Niniejsze pełnomocnictwo nie obejmuje umocowania do zaciągania w imieniu Spółki zobowiązań finansowych lub zrzekania się roszczeń.

Niniejsze pełnomocnictwo nie obejmuje umocowania do udzielania dalszego pełnomocnictwa.

Pełnomocnictwo jest ważne do odwołania.

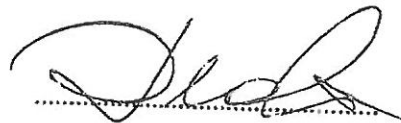

Maciej Duda  
Prezes zarządu Dator sp. z o.o.  
komplementariusza



WIELKOPOLSKI KURATOR OŚWIATY

ul. Kościuszki 93  
61-716 Poznań

WNP.545.1.57.2017

Pani  
Małgorzata Salwa-Haibach  
Przewodnicząca Rady Gminy Suchy Las

Urząd Gminy Suchy Las  
ul. Szkolna 13  
62-002 Suchy Las

KO-710/17

7/2

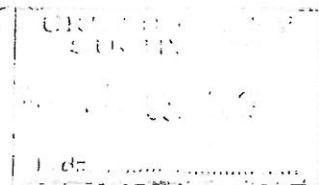

Poznań, 10 marca 2017 r.

ZAŁĄCZNIK NR 2  
DO PROTOKOŁU NR XXIX  
Z DNIA no. 07. hclh

Urząd Gminy Suchy Las  
ul. Szkolna 13, 62-002 Suchy Las  
3202.2017.DG  
Wolność dn. 15-03-2017  
Przyjęto przez:  
Maria Gutowska  
821000861

Wielkopolski Kurator Oświaty, działając na podstawie art. 208 ustawy z dnia 14 grudnia 2016 r. Przepisy wprowadzające ustawę – Prawo oświatowe (Dz. U. z 2017 r. poz. 60), przekazuje opinię dotyczącą uchwały nr XXVIII/315/17 Rady Gminy Suchy Las z dnia 23 lutego 2017 w sprawie projektu dostosowania sieci szkół podstawowych i gimnazjów do nowego ustroju szkolnego w zakresie, o którym mowa w art. 206 ust. 2 pkt 1-3.

Wielkopolski Kurator Oświaty  
E. Leśniewska  
Elżbieta Leśniewska

# WIELKOPOLSKI KURATOR OŚWIATY

ul. Kościuszki 93  
61-716 Poznań

WNP.545.1.57.2017

Poznań, 10 marca 2017 r.

**Pani**

**Małgorzata Salwa-Haibach**  
Przewodnicząca Rady Gminy Suchy Las

Urząd Gminy Suchy Las  
ul. Szkolna 13  
62-002 Suchy Las

## **Opinia**

Wielkopolski Kurator Oświaty, działając na podstawie art. 208 ust. 2 ustawy z dnia 14 grudnia 2016 r. Przepisy wprowadzające ustawę – Prawo oświatowe (Dz. U. z 2017 r. poz. 60), po rozpoznaniu wniosku Kierownika Referatu Oświaty i Sportu Suchy Las z dnia 28 lutego 2017 r. (data wpływu do urzędu 1 marca 2017 r.) o zaopiniowanie uchwały Rady Gminy Suchy Las nr XXVIII/315/17 z dnia 23 lutego 2017 r. w sprawie projektu dostosowania sieci szkół podstawowych i gimnazjów do nowego ustroju szkolnego, wprowadzonego ustawą – Prawo oświatowe

### **opiniuje pozytywnie**

projekt dostosowania sieci szkół podstawowych i gimnazjów do nowego ustroju szkolnego.

### **Uzasadnienie**

Zastępca Wójta Gminy Suchy Las przekazał Wielkopolskiemu Kuratorowi Oświaty 27 lutego 2017 r. uchwałę w sprawie projektu dostosowania sieci szkół podstawowych i gimnazjów prowadzonych przez Gminę Suchy Las do nowego ustroju szkolnego, wprowadzonego ustawą – Prawo oświatowe. Uchwała nie zawierała numeru. W związku z tym, Kierownik Referatu Oświaty i Sportu Gminy Suchy Las przekazał Wielkopolskiemu Kuratorowi Oświaty uzupełniony dokument – Uchwałę nr XXVIII/315/2017 Rady Gminy Suchy Las z dnia 23 lutego 2017 r. w sprawie projektu dostosowania sieci szkół podstawowych i gimnazjów, prowadzonych przez Gminę Suchy Las do nowego ustroju szkolnego, wprowadzonego ustawą – Prawo oświatowe. Do uchwały załączono uzasadnienie oraz załączniki nr 1, nr 2, nr 3.

W myśl art. 206 ust. 1 ww. ustawy *Rada gminy podejmuje uchwałę w sprawie projektu dostosowania sieci szkół podstawowych i gimnazjów do nowego ustroju szkolnego, wprowadzonego ustawą - Prawo oświatowe*. Przepis art. 208 ust. 1 i 2 tej ustawy stanowi, że *Uchwałę, o której mowa w art. 206 ust. 1, przekazuje się właściwemu kuratorowi oświaty*.

*Data przekazania jest data otrzymania uchwały przez kuratora oświaty. Kurator oświaty opiniuje uchwałę w ciągu 21 dni od dnia otrzymania.*

Stosownie do art. 208 ust. 3 cytowanej ustawy *opinia kuratora oświaty dotyczy uchwały, o której mowa w art. 206 ust. 1, w zakresie, o którym mowa w art. 208 ust. 2 pkt 1-3, tj.:*

- 1) planu sieci publicznych szkół podstawowych prowadzonych przez gminę, a także granic obwodów publicznych szkół podstawowych, z wyjątkiem specjalnych, mających siedzibę na obszarze gminy, z zastrzeżeniem art. 88 ust. 2 – Prawo oświatowe, prowadzonych przez gminę, a także przez inne organy, na okres od dnia 1 września 2017 r. do dnia 31 sierpnia 2019 r.;
- 2) planu sieci prowadzonych przez gminę publicznych gimnazjów i klas dotychczasowych publicznych gimnazjów prowadzonych w szkołach podstawowych, liceach ogólnokształcących, technikach i branżowych szkołach I stopnia, oraz granic obwodów dotychczasowych publicznych gimnazjów i klas dotychczasowych gimnazjów, z wyjątkiem specjalnych, mających siedzibę na obszarze gminy, z zastrzeżeniem art. 88 ust. 2 ustawy – Prawo oświatowe, prowadzonych przez gminę a także przez inne organy, na okres od dnia 1 września 2017 r. do dnia 31 sierpnia 2019 r.;
- 3) warunków przekształcenia dotychczasowych gimnazjów w ośmioletnie szkoły podstawowe, prowadzonych przez gminę, w tym dnia rozpoczęcia działalności przez ośmioletnią szkołę podstawową określonego zgodnie z art. 129 ust. 2 i roku szkolnego, w którym rozpoczyna się kształcenie w klasie I ośmioletniej szkoły podstawowej,

*oraz zawiera w szczególności ocenę zgodności z prawem rozwiązań zaproponowanych w tej uchwale oraz ocenę w zakresie zapewnienia przez jednostkę samorządu terytorialnego możliwości realizacji obowiązku szkolnego i obowiązku nauki, a w przypadku, o którym mowa w art. 206 ust. 4, także możliwości realizacji obowiązku rocznego przygotowania przedszkolnego przez dzieci zamieszkałe na terenie danej gminy.*

W wyniku analizy przedłożonych dokumentów stwierdza się, co następuje.

W uchwale określono plan sieci szkół podstawowych, ich siedziby i obwody na okres od dnia 1 września 2017 r. do dnia 31 sierpnia 2019 r. Gmina Suchy Las będzie prowadziła 4 szkoły podstawowe. Są to: Szkoła Podstawowa nr 1 i Szkoła Podstawowa nr 2 w Suchym Lesie, Szkoła Podstawowa w Biedrusku, Szkoła Podstawowa w Chłudowie z filią w Gołęczewie. Uchwała zakłada, że filia w Gołęczewie utrzyma strukturę organizacyjną klas I-III (załącznik nr 1). Przyjęte w uchwale rozwiązania nie uwzględniają prośby Stowarzyszenia Przyjaciół Szkoły „Edukacja dla Gołęczewa” o zwiększenie struktury organizacyjnej szkoły filialnej w Gołęczewie z klas I-III do klas I-IV. Droga części uczniów mieszkających w miejscowości Gołęczewo do Szkoły Podstawowej zlokalizowanej w Chłudowie wynosi powyżej 3 km. Zaproponowane ww. uchwale rozwiązania dotyczące organizacji szkoły filialnej w Gołęczewie nakładają na gminę obowiązek zapewnienia bezpłatnego transportu i opieki (albo zwrot kosztów przejazdu dziecka środkami komunikacji publicznej, jeżeli dowożenie zapewniają rodzice) dzieciom, które po ukończeniu klasy trzeciej w filii w Gołęczewie kontynuują naukę w Szkole Podstawowej w Chłudowie.



Ponadto w uchwale przedstawiono plan sieci prowadzonych przez Gminę Suchy Las gimnazjów i klas dotychczasowych gimnazjów prowadzonych w szkołach podstawowych, granice ich obwodów na okres od dnia 1 września 2017 r. do dnia 31 sierpnia 2019 r. (załącznik nr 2).

Gimnazjum im. Jana Pawła II w Suchym Lesie przekształca się w ośmioletnią Szkołę Podstawową nr 2 w Suchym Lesie z siedzibą przy ul. Poziomkowej 11. Szkoła rozpocznie działalność 1 września 2017 r. Kształcenie w klasie I rozpocznie się w roku szkolnym 2017/2018. Szkoła będzie funkcjonowała w dwóch budynkach (ul. Poziomkowa 11, ul. Konwaliowa 4), które zlokalizowane są od siebie w odległości około 1 km. Klasy dotychczasowego gimnazjum będą prowadzone w siedzibie przy ul. Poziomkowej 11.

Gimnazjum w Biedrusku i Gimnazjum w Chłudowie, które działają w dotychczasowych zespołach szkół będą stopniowo wygaszane.

W uchwale nie zachodzi potrzeba określania sieci szkół prowadzonych przez inne organy, ponieważ wszystkie publiczne szkoły na tym terenie prowadzone są przez Gminę Suchy Las.

W ocenie Wielkopolskiego Kuratora Oświaty zaproponowane rozwiązania są zgodne z przepisami prawa. Na podstawie przedłożonych dokumentów stwierdza się, że Gmina Suchy Las zapewnia uczniom zamieszkałym na jej terenie możliwość realizacji obowiązku szkolnego (załącznik nr 1, 2 i 3 ww. uchwały).

Biorąc pod uwagę przedstawione wyżej okoliczności prawne i faktyczne Wielkopolski Kurator Oświaty pozytywnie opiniuje przedłożoną uchwałę w sprawie projektu dostosowania sieci szkół podstawowych i gimnazjów do nowego ustroju szkolnego.

Wobec powyższego należało orzec jak w sentencji.

#### **Pouczenie**

Zgodnie z art. 208 ust. 5 ustawy z dnia 14 grudnia 2016 r. Przepisy wprowadzające ustawę – Prawo oświatowe *opinia kuratora oświaty, o której mowa w ust. 3, jest wiążąca i nie służy od niej zażalenie. Na opinię służy skarga do sądu administracyjnego.*

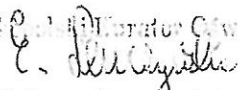
Wice Kurator Oświaty  
  
Elżbieta Leszczyńska

Otrzymują:

1. Pan Grzegorz Wojtera, Wójt Gminy Suchy Las, Urząd Gminy Suchy Las, ul. Szkolna 13  
62-002 Suchy Las
2. a/a



TPGSL/ 02/2017

ZAŁĄCZNIK NR .....  
Suchy Las 24.02.2017

DO PROTOKOŁU NR .....  
XXIX/2017

Z DNIA .....  
Szanowny Pan

Dariusz Jagodziński  
Prezes Stowarzyszenia  
im. Wojciecha Bogusławskiego  
ul. Fr. Jaśkowiaka 7  
61-680 Poznań

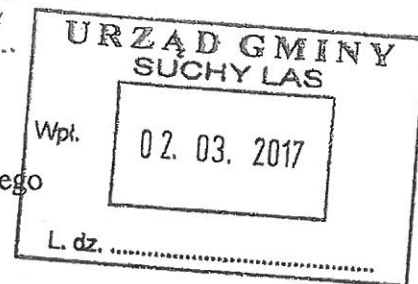

STOWARZYSZENIE  
TOWARZYSTWO PRZYJACIÓŁ  
GMINY SUCHY LAS  
62-002 Suchy Las, ul. Zawilcowa 48  
tel. 61 8125 095, Regon 630297370

dotyczy: pismo bez znaku z dnia 12.XII.2016 r.

Dopiero teraz dotarła do nas kopia w/w pisma, skierowanego na ręce Pani Małgorzaty Salwa-Haibach, Przewodniczącej Rady Gminy Suchy Las. Dziwią nas niektóre jego sformułowania.

Na dzień dzisiejszy nie ma przeszkód ze strony wojska w dostępie do Glinna, miejsca urodzin "ojca teatru polskiego" pod warunkiem przestrzegania regulaminu. Od maja 2010 roku z inicjatywy naszego Stowarzyszenia przy wsparciu władz gminy Suchy Las oraz życzliwości władz wojskowych CSWL w Poznaniu, opracowano "Regulamin korzystania z dróg poligonowych na terenie poligonu BIEDRUSKO", z którym można zapoznać się przy wjazdach na poligon w miejscowościach Złotniki i Biedrusko oraz na stronach internetowych gminy Suchy Las i CSWL w Poznaniu.

Po drugie nie rozumiemy w Waszym piśmie sformułowania *"umożliwiając łatwiejszy dostęp do zapomnianej już miejsca"*, pytamy **jakiego zapomnianego miejsca?**

Od ponad 20 lat nasze Stowarzyszenie, Towarzystwo Przyjaciół Gminy Suchy Las (wcześniej czyniła to Szkoła Podstawowa im. W. Bogusławskiego w Suchym Lesie) dba o to miejsce przy współpracy z Gminą Suchy Las. ZGK w Suchym Lesie regularnie kosi trawę, pielęgnuje rosnące tam lipy, uporządkowuje drogę dojazdową od asfaltowej drogi Złotniki-Biedrusko. My natomiast poza bieżącym monitoringiem dbamy o oznakowanie dojazdu do Glinna. Przez cały rok dbamy nie tylko o pomnik W. Bogusławskiego, ale także o symboliczny grób wielkiego krajana. Sadzimy kwiaty, podlewamy, zapalamy znicze. By móc chwilę odpocząć w tym urokliwym miejscu ufundowaliśmy ławeczkę. W roku 2007 z okazji 250 rocznicy urodzin W. Bogusławskiego postawiliśmy tablicę informacyjną o dziejach i historii dworku rodziny Bogusławskich ze środków Powiatu Poznańskiego.

Informujemy Państwa, że nasze stowarzyszenie, dla upamiętnienia Wojciecha Bogusławskiego i miejsca jego urodzin organizuje od ponad 20 lat rodzinne Rajdy Rowerowe, w których uczestniczą cykliści z całej Wielkopolski. Rajdy te mają zawsze charakter artystyczny i są realizowane wspólnie z Centrum Kultury i Biblioteką Publiczną Gminy Suchy Las przy wsparciu finansowym Gminy Suchy Las oraz pomocy CSWL w Biedrusku.

Cieszymy się, że powstało stowarzyszenie, którego celem jest pamięć o Wojciechu Bogusławskim. Życzymy Państwu zrealizowania Waszych inicjatyw.

I na koniec, poza Glinnem doglądamy także Łagiewnik i Chojnicy (ruiny kościoła). Natomiast od 5 lat prowadzimy akcję porządkowania starego cmentarza parafialnego w Chojnicy. Sprzątamy 2 razy w roku - w czerwcu i październiku, m.in. odtworzyliśmy grobowiec ks. Bronisława Hertmanowskiego wielkiego patrioty, proboszcza miejscowej parafii.

Z poważaniem

Ryszard Głowacki

Przewodniczący Towarzystwa Przyjaciół Gminy Suchy Las

Otrzymują: Przewodniczący RM Poznania, Przewodnicząca RG Suchy Las

012, 136

Opis

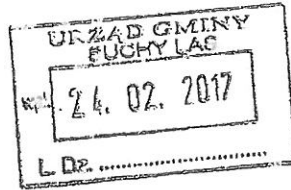

10-2017

Suchy Las, 24.02.2017

Martin Nowak  
LocalMedia Suchy Las  
ul. Sosnowa 77  
62-002 Złotniki

ZAŁĄCZNIK NR 4  
DO PROTOKOŁU NR XXIX  
Z DNIA 20.02.2017

Urząd Gminy Suchy Las  
ul. Szkolna 13, 62-002 Suchy Las  
2394.2017.06

Wpłynęło dn. 24-02-2017  
Przyjęto przez:  
Marta Gutowska



02Y00D5FR

BRuj

Przewodnicząca Rady Gminy  
Pani Małgorzata Salwa-Haibach

W związku z uchwaleniem podczas XXVI Sesji Rady Gminy Suchy Las uchwały budżetowej, a w niej wskazanie Sucholeskiego Magazynu Mieszkańców Gminy jako jedyne medium prywatnego, w którym zamieszczane będą płatne treści redagowane przez Radę Gminy Suchy Las zwracam się z poniższym pytaniem.

Proszę o pisemną odpowiedź na jakiej podstawie dokonany został wybór wyżej wskazanego miesięcznika. Jeżeli przed przegłosowaniem uchwały budżetowej przeprowadzona została analiza, to proszę wskazać kto ją przeprowadził oraz jakie zastosowano kryteria wyboru, w wyniku których Rada Gminy zdecydowała się na wskazanie wyżej wymienionego miesięcznika.

Pragnę nadmienić, że nikt nie zgłosił się w ubiegłym roku do redakcji miesięcznika LocalMedia Suchy Las z prośbą o ofertę (pomimo pisma z naszej strony, w którym wyraziliśmy chęć jej przedstawienia). Jako oddolna inicjatywa byliśmy i nadal jesteśmy gotowi przedstawić korzystną ofertę współpracy.

Z poważaniem  
Martin Nowak





RG - 40/17

# Gmina Suchy Las



Numer sprawy: PG.055.4.2017.BS

Suchy Las, 10 marca 2017 r.

ZAŁĄCZNIK NR 5

DO PROTOKOŁU NR XXIX/2017

Z DNIA 30.03.2017

Sz.P.

Martin Nowak

LocalMedia Suchy Las

W związku z wyraźnym i precyzyjnym określeniem wykonawcy usługi w uchwale budżetowej Rady Gminy Suchy Las „Publikacja w mediach – Rada Gminy Suchy Las – wykup stron do dyspozycji Rady Gminy Suchy Las w Magazynie Sucholeskim”, odstąpiono od przeprowadzenia procedury wyłonienia wykonawcy zadania. Potwierdza to również stanowisko Przewodniczącej Rady Gminy Suchy Las w mailu z dnia 9 stycznia 2017 roku.

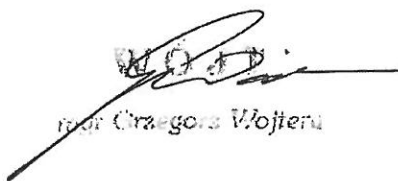
  
mgr Grzegorz Wójcien

Do wiadomości:

• Przewodnicząca Rady Gminy Suchy Las Małgorzata Salwa-Haibach

Urząd Gminy Suchy Las adres: ul. Szkolna 13, 62-002 Suchy Las

Tel.: +48 61-8926-250, Fax.: +48 61-8125-212, e-mail: ug@suchylas.pl, www.suchylas.pl NIP: 7773145371

32  
M...

RG - 54/17

Biedrusko dnia 10 marca 2017 r.

Mieszkańcy którym  
zależy na losie cmentarza w  
BIEDRUSKU

ZAŁĄCZNIK NR .....  
DO PROTOKOŁU NR XXIX/20A  
Z DNIA 10.03.2017

Urząd Gminy Suchy Las  
ul. Szkolna 13, 62-002 Suchy Las  
**3052.2017.DG**  
Wolność dn. 13-03-2017  
Przyjęto przez:  
Maria Gutowska  
  
02Y00D7PE

**WÓJTA GMINY**  
**62 - 003 SUCHY LAS**  
ul. Szkolna 13

BR 7

DOTYCZY ; cmentarza w m. Biedrusko.

W nawiązaniu do odbytego zebrania mieszkańców w dniu 27 lutego 2017 r. omawiana była przyszłość miejscowego cmentarza.

W programie omawianego zebrania był punkt / uchwała / że mieszkańcy mieli wyrazić opinię na powyższy temat , mianowicie czy cmentarz ma należeć do Gminy Suchy Las jako cmentarz komunalny czy przekazać grunty nieodpłatnie oraz zarządzanie Parafii w m. Biedrusku jako cmentarz Parafialny.

Taka rozrzutność osób władnych w naszej Gminie oraz Zarządu Osiedla Biedrusko przekazanie gruntów nieodpłatnie w dużej części już zagospodarowanych jednocześnie planuje się przejęcie od Agencji Mienia Wojskowego terenów niezagospodarowanych na potrzeby inwestycyjne dla mieszkańców osiedla jest szczególnie wymowna. / teren b. strzelnicy /

Na zebraniu była znikoma frekwencja w stosunku do ilości mieszkańców. Łącznie oddano 48 głosów . Czy tak znikoma ilość osób głosujących powinna decydować o tak ważnej sprawie która jednocześnie dzieli społeczeństwo Biedruska.

Z wypowiedzi osób przedstawiający poruszony temat na zebraniu oraz z wypowiedzi Pana Wójta i Pana Kapelana miejscowej parafii można było wywnioskować że losy cmentarza w Biedrusku są przesądzone a mieszkańcy zostali postawieni przed faktem dokonanym. Czy przed owym zebraniem Wójt Gminy lub członkowie Rady Osiedla zapoznali się z regulaminem oraz cennikiem cmentarzy komunalnych administrowanych przez Spółdzielnię Pracy Universum ?

W naszej obecnej administracji cmentarnej nie jest przestrzegany i udostępniany obowiązujący cennik za posługi kapłańskie a obowiązuje „ co łaska ale nie mniej „

Brak jakiegokolwiek wizji przyszłościowej , jakie prace będą wykonywane w przyszłości na naszej nekropolii / przyszłościowa rozbudowa, wybudowanie kaplicy cmentarnej z prawdziwego zdarzenia łącznie z pomieszczeniem do przechowywania zwłok / . Szanowny Panie Wójcie, Szanowni Radni przekazanie cmentarza pod władanie Parafii w Biedrusku i pozbycie się problemów typu administrowanie będzie następnym „ GNIOTEM PRAWNYM” nie do odwrócenia .Przez te dziewięć lat doświadczeń wiele czynników wskazuje na to że, miejscowy cmentarz powinien pozostać jako cmentarz komunalny, wskazują na to następujące przesłanki ;

- a. Opłata za pokładne na 20 lat jest niezgodna ze Statutem Synodu Archidiecezji Poznańskiej obowiązującej od 2009 roku.
- b. Kapelan odmawia wydawania jakichkolwiek pokwitowań za pobraną posługę a o ile wydał pokwitowanie to niezgodne z faktem rzeczywistym. / Załączamy ksera jako dowody /
- c. Wpisy do książki rozrachunków o wysokości pobranych opłatach są niezgodne ze stanem faktycznym , mianowicie pobiera się 300 zł. pokładnego a dokonuje się wpisu 200 zł.
- d. Od początku przejęcia opieki nad cmentarzem przez miejscowa Parafię ustawiono kilka ławek i w miarę systematycznie wywożone są śmieci. Mogiły są kopane bez zachowania podstawowej symetrii.
- e. Pkt. 1 000 Statutu Synodu mówi o obowiązku zapłaty tzw. pokładnego . Jest to opłata cmentarna przyznająca prawo do użytkowania miejsca na cmentarzu przez 20 lat , obejmująca również prawo do postawienia nagrobka. Pokładne wynosi 20% zasiłku pogrzebowego.

f. W pkt. 1 001 jest mowa że uzyskane fundusze pozyskane z opłat są przeznaczone na utrzymanie cmentarza. / woda, energia, ubezpieczenie, porządkowanie itp. /

Odnosnie Ordynariatu Polowego W.P czytamy że, Kapelani świadczący posługę duchową żołnierzom i ich rodzinom oraz mieszkańcom garnizonów posługa powinna dokonywać się nie odpłatnie. Dlatego Kapelanom nadano stopnie oficerskie, przyznano etaty, przydzielono uposażenie oraz zachowano wszelkie świadczenia łącznie ze świadczeniami emerytalnymi.

Pragniemy zakomunikować że, etaty dla kapelanów są opłacane z naszych podatków.

Kończąc nasze niezadowolenie z zaistniałych faktów mamy pytanie które samo ciśnie się na usta. Na jakie cele zostały przeznaczone wpłacane pieniądze za pokładne oraz te 10% wpłaty od postawionego nagrobka? Kto jest upoważniony do dokonania takiej kontroli i podania wyników osobom zainteresowanym przyszłością naszego cmentarza.

Reasumując ; wystarczy przestrzegać Statutu Synodu oraz Ordynariatu Polowego W.P które dokładnie określają reguły postępowania i nie dają możliwości dowolnej interpretacji przepisów. Inne ustalenia od obowiązujących i przytoczonych w naszym piśmie mogą doprowadzić do poróżnień a w konsekwencji do konfliktów z mieszkańcami co jednocześnie będzie świadczyło o niegospodarności w naszej Gminie.

Ze względu na uczucia religijne mieszkańców oraz na bardzo delikatny temat podpisy udostępnimy do wglądu tylko osobom zainteresowanym bez ich upubliczniania.

Z wyrazami szacunku

Do wiadomości

Rada Gminy Suchy Las

Radni Gminy – Dariusz Matysiak

- Grzegorz Łukszo

Gazeta Sucholeska

Sucholeski Magazyn Mieszkańców Gminy

Zarząd osiedla Biedrusko

*Jan Niemiarzycki*

*608-710-013*

*Biedrusko*

Załączniki – ksero

Głos wielkopolski x 2

Wyciąg z Ordynariatu WP

Uchwała Zebrania Osiedlowego

Zakład Kamieniarski / Umowa

Zgłoszenie w Biurze Parafii Wojskowej

Korespondencja z Universum



Część duchownych nie respektuje przepisów diecezjalnych

# Parafie bezpodstawnie biorą opłaty za nagrobki

Krzysztof M. Kaźmierczak

Poznańska diecezja jest jedną z nielicznych, które zniosły pobieranie opłat za postawienie nagrobka. W wielu parafiach nadal jednak trzeba płacić dziesięć procent ceny pomnika nagrobnego. Szczególnie odczuwają to starsze osoby o niskich dochodach, które latami odkładają na nagrobki dla swoich bliskich.

– Zbierałam przez kilka lat na pomnik dla męża i siebie. Zapłaciłam za niego prawie cztery tysiące złotych, a w parafii żądano ode mnie jeszcze 10 procent jego wartości – mówi mieszkanka podpoznańskiej miejscowości. – Kiedy powiedziałam, że słyszałam, iż nie ma już tych opłat, to ksiądz obniżył cenę o połowę. Zapłaciłam, bo nie chciałam mieć kłopotów w przyszłości.

Rzecznik poznańskiej kurii nie chciał rozmawiać o pobieraniu opłat. Odmówił nawet poścignia, co mówią na ten temat kościelne przepisy. – Proszę sobie poszukać – stwierdził ks. Maciej Szczepaniak.

Informacje na temat nagrobków znalazł się w Statutach Synodu Archidiecezji Poznańskiej (to kościelny odpowiednik ustaw) obowiązujących od początku 2009 roku. Punkt 1000 mówi o obowiązku zapłaty tzw. pokładnego. Jest to opłata cmentarna przyznająca prawo do użytkowania miejsca na cmentarzu parafialnym przez 20 lat, obejmująca również prawo do postawienia nagrobka. „Pokładne” wynosi 20 proc. wartości pogrzebowego z ZUS (opłatę mniej płaci się za grób dla dziecka do lat 6 i umię).

W większości parafii, do których dzwonił się, opłaty są na-

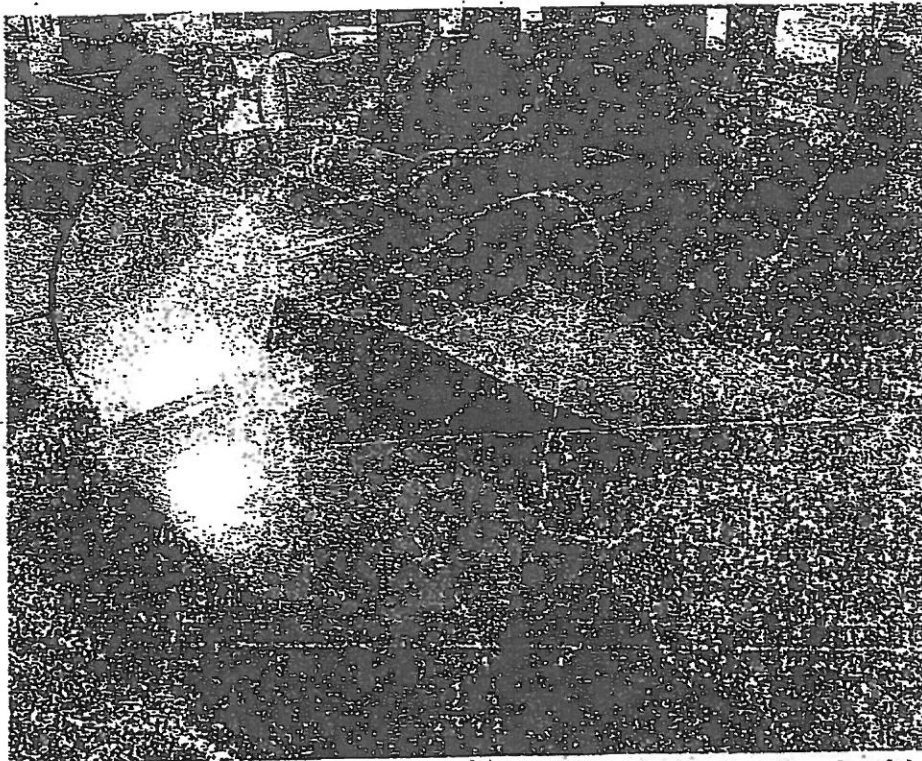

Postawienie nagrobka nie obciąża parafii kosztami, więc nie ma podstaw do pobierania opłat

## Synod Archidiecezji Poznańskiej zniosł opłaty za nagrobki

dal pobierane. „Dziesięć” za postawienie nagrobka trzeba zapłacić m.in. w Owińskach, Czempiniu, Buku i Rawiczu (w parafii pw. św. Anny). W pozostałych parafiach opłaty są już zniesione.

W części parafii przepisy diecezjalne są różnie interpretowane. – Za nagrobki dla osób pochowanych w tym roku nie ma

dotychczasowych opłat, bo mamy wyższe opłaty przy pogrzebie. A jeśli ktoś był chowany w poprzednich latach, to za nagrobek płaci się 10 procent wartości – powiedziano nam w Lwówku.

Natomiast w parafii pw. św. Wawrzyńca w Pniewach są sztywne stawki: 240 za nagrobek na pojedynczy grób, a 480 zł. za pomnik na grobie podwójnym. – Bez opłat są tylko nagrobki na groby opłacone po 15 lutym tego roku, bo od tego czasu mamy wyższe opłaty – tłumaczy w biurze parafialnym.

Z naszych ustaleń wynika, że pobieranie opłat nie jest pomyłkowe. – Statuty diecezjalne

otczytuje każda parafia a na dodatek kuria wysłała pismo na temat zniesienia opłat za nagrobki – mówi kapłan z parafii, która respektuje przepisy kościelne.

– Stawiając nagrobek na cmentarzu, można zatem odmówić opłaty. A co zrobić, gdy została już wpłacona? – Można odwołać się do swojego biskupa – poinformowano nas w biurze Episkopatu Polski. Rozmówca zastrzegł sobie niepublikowanie jego nazwiska. – To sprawa należąca do kompetencji diecezji i episkopatu nie może nikogo w ręczać – tłumaczy swoją ostrość duchowny.

reklama

OFERTA OD 02.03

LIVERGY

6 wzorów

Jeansy  
lub koszula

HIT CENOWY

39<sup>99</sup>

6 wzorów

SPRAWDŹ >

# POLSKA

REGION MENU

Polska » Parafie bezpodstawnie biorą opłaty za nagrobki

promocja

**Anna Wenzlikowska codziennie pije kolagen. Dlaczego to robi?**

odkryj

## Parafie bezpodstawnie biorą opłaty za nagrobki

Data dodania: 2009-11-17 06:43:41 • Ostatnia aktualizacja: 2009-11-17 10:58:57

Krzysztof M. Kaźmierczak

5 Komentarzy • Prześlij • Drukuj

A A + Dodaj komentarz

**Poznańska diecezja jest jedną z nielicznych, które zniosły pobieranie opłat za postawienie nagrobka. W wielu parafiach nadal trzeba płacić dziesięć procent ceny pomnika nagrobnego. Szczególnie odczuwają to starsze osoby o niskich dochodach, które latami odkładają na nagrobki dla swoich bliskich.**

- Zbierałam przez kilka lat na pomnik dla męża i siebie. Zapłaciłam za niego prawie cztery tysiące złotych, a w parafii zażądano ode mnie jeszcze 10 procent jego wartości - mówi mieszkanka podpoznańskiej miejscowości. - Kiedy powiedziałam, że słyszałam, iż nie ma już tych opłat, to ksiądz obniżył cenę o połowę. Zapłaciłam, bo nie chcę mieć kłopotów w przyszłości.

Rzecznik poznańskiej kurii nie chciał rozmawiać o pobieraniu opłat. Odmówił nawet podania, co mówią na ten temat kościelne przepisy. - Proszę sobie poszukać - stwierdził ks. Maciej Szczepaniak.

reklama

Aktualności z regionów

Aktualności z kraju i świata

15:26 WIELKI POST 2017: Kiedy się zaczyna post, a kiedy kończy? Czego nie wolno robić w okresie postu?

14:59 Okres legowey wstrzyma wydinkę drzew? Ekolodzy mają wątpliwość

14:45 GKS Katowice walczy o awans i... kręci film

14:22 "Szwedzka teoria miłości"

14:13 Lekarz z Radomska oskarżony o gwałt. Pacjentka zgłosiła się na policję

14:01 Koło Trzebiszewa bus zderzył się z osobówką na S3. Kobieta ciężko ranna [ZDJĘCIA]

zobacz więcej »

Najczęściej czytane

Najczęściej komentowane

Zapisz się do Newslettera

WYSŁIJ

reklama

Wykonaj 3 proste czynności, aby zoptymalizować zarządzanie energią

Rozpocznij teraz

Nie przegap

specyficznych praktykach religijnych organizowanych w kościołach parafialnych lub nieparafialnych,

- 2) udział w nabożeństwach i uroczystościach patriotyczno-religijnych;
- 3) stwarzają kapelanom wojskowym optymalne warunki do wykonywania zadań duszpasterskich w rejonie działania jednostek wojskowych oraz zasięgają opinii kapłana wojskowego w sprawach organizacji usług religijnych;
- 4) zapewniają kapelanom wojskowym uczestnictwo w naradach i odprawach poświęconych stanowi dyscypliny i stosunków międzyludzkich w jednostce wojskowej oraz informują kapelanów wojskowych o niekorzystnych zjawiskach występujących w tym zakresie,
- 5) umożliwiają kapelanom wojskowym kształtowanie w środowisku wojskowym pożądanych postaw moralnych, patriotycznych oraz - w zależności od potrzeb żołnierzy - religijnych;
- 6) uwzględniają w planach szkolenia zajęcia z etyki normatywnej.

W sytuacjach szczególnych - w czasie ćwiczeń i szkoleń poligonowych - posługi religijne są organizowane przez kapelanów wojskowych w wyznaczonym przez dowódcę miejscu w rejonie rozmieszczenia jednostki wojskowej.

Szczegółową strukturę organizacyjną Ordynariatu Polowego - na wniosek Biskupa Polowego - określa etat zatwierdzony przez Szefa Sztabu Generalnego Wojska Polskiego (§ 2 ust. 3 72/MON).

#### Pozycja prawna kapelanów

Przepisy prawne dotyczące kapelanów wojskowych są takie same jak w odniesieniu do innych żołnierzy zawodowych (*Ustawa o służbie wojskowej żołnierzy zawodowych z 30 czerwca 1970 roku wraz z przepisami Rozporządzenia MON z dnia 19 grudnia 1996 roku*). Takie rozwiązanie z punktu widzenia Kościoła posiada swoje pozytywne i negatywne. Do pozytywów należy to, że otrzymują pensje, wynagrodzenie, mają prawo do mieszkania służbowego, ubezpieczenia, nabywają prawa do emerytury ewentualnie renty. Zwalnia to wszystko Biskupa Polowego z troski o zabezpieczenie bytowe duchowieństwa.

W wydatkach przyznawanych corocznie Ordynariatowi Polowemu środków finansowych z budżetu Ministerstwa Obrony Narodowej, część ich przeznaczana jest na wydatki osobowe kapłana (np. podróżna, przyjazdowa, przejazdowa, służbowa) i rzeczowe (paramenty liturgiczne, materiały i sprzęt liturgiczny, itp.).

Zrównanie pozycji prawnej kapłana z oficerem zawodowym ma ten negatywny skutek, że ogranicza swobodę Biskupa Polowego w dokonywaniu zmian stanowisk. Zgodnie z obowiązującym prawem wojskowym nie można bez zgody oficera przenieść go na stanowisko niższe np. z etatu podpułkownika na etat majora. To samo zachodzi w kwestiach uposażeń.

Kolejnym mankamentem jest fakt, że kapłani rozpoczynają swoją posługę w Ordynariacie jako oficerowie kontraktowi, albowiem nie mają ukończonych odpowiednich uczelni wojskowych. W trakcie 5 - letniego kontraktu nie można im zmienić stanowiska, ani miejsca pracy. Środkiem zaradczym na tak sztywną regulację prawną jest tu posłuszeństwo kanoniczne, do którego w praktyce Biskup Polowy nie był zmuszony się uciekać.

Przy naborze nowych kapelanów stosuje się również zgodnie z wymogami *Ustawy* kryteria wiekowe (do 35 lat), zdrowotne i inne.

Od kapelanów zawodowych (154) należy odróżnić kapelanów pomocniczych (14), których pozycja prawna jest odmienna. Zatrudnieni oni są jako pracownicy cywilni, przeważnie na 1/2 etatu, w tych jednostkach w których liczba żołnierzy jest niewielka. Nie posiadają oni tych samych praw co kapłani zawodowi.

#### Duszpasterstwo wojskowe innych wyznań

Poza Kościołem katolickim czternaście innych Kościołów i Związków wyznaniowych w ustawach regulujących ich status prawny otrzymało gwarancje sprawowania opieki duszpasterskiej nad żołnierzami. Dwa spośród nich: Autokefaliczny Kościół Prawosławny (*Ustawa o stosunku Państwa do Autokefalicznego Kościoła Prawosławnego z dnia 4 lipca 1991 roku i Obwieszczenie Ministra Obrony Narodowej w sprawie ogłoszenia Statutu Prawosławnego Ordynariatu Polowego z dnia 19 kwietnia 1993 roku*) i Kościół Ewangelicko-Augsburski (*Ustawa o stosunku Państwa do Kościoła Ewangelicko-Augsburskiego z dnia 13 maja 1994 roku*) posiadają także zorganizowane struktury duszpasterstwa wojskowego.

24 grudnia 1994 roku Biskup Polowy wydał dekret, na mocy którego wszystkie izby modlitwy i kaplice położone na terenie jednostek wojskowych zostały udostępnione duszpasterstwu wojskowemu Kościoła Prawosławnego i Kościoła Ewangelicko-Augsburskiego oraz innym istniejącym duszpasterstwom wojskowym. Sposób i czas wykorzystania izb modlitwy i kaplic uzgadniano jest między dowódcą jednostki wojskowej, księdzem kapłanem katolickim i duchownym sprawującym opiekę duszpasterską nad żołnierzami wyznań niekatolickich.

#### Ocena

Podsumowując omawiane zagadnienie należy stwierdzić, że ustawodawstwo państwowe (wojskowe) jest przychylnie w stosunku do duszpasterstwa prowadzonego przez Ordynariat Polowy. Choć uwzględnia potrzeby całych potrzeb duszpasterstwa to jednak akcentuje aspekty wychowawcze w wojsku: *„Współdziałanie pomiędzy dowódcami poszczególnych szczebli organizacyjnych sił zbrojnych, a właściwymi kapłanami wojskowymi obejmuje współpracę w zakresie kształtowania pożądanych postaw moralnych żołnierzy i ich patriotyczno-obronnego wychowania”* (§ 2 ust. 2 32/ORG). Zakres zadań duszpasterskich jest jednak o wiele szerszy.

Trzymanie się zbyt sztywno zasad dotyczących oficerów zawodowych względem kapelanów prowadzi do pewnych ograniczeń swobody Biskupa Polowego w dokonywaniu zmian na stanowiskach duszpasterskich oraz grupach uposażeń. Prawo wojskowe wymaga w tym względzie pewnej modyfikacji i uelastycznienia. Rodzi się również pytanie, czy Kościół powinien kanonizować prawo państwowe, robiąc wyjątek od zasad obowiązujących, dla własnych potrzeb?

+ Tadeusz Płoski

Biskup Polowy Wojska Polskiego

28 sierpnia 2008 roku



Uchwała Zebrania Osiedlowego mieszkańców Biedruska nr 1/2017

z dn. 27.02.2017 r.

**W sprawie funkcjonowania cmentarza w Biedrusku**

Na podstawie § 9 , pkt 6 Statutu Osiedla Biedrusko nadanego uchwałą nr XXV / 209 / 2008 Rady Gminy Suchy Las z dnia 25 września 2008 r.

Oraz Uchwały nr VII / 72 / 15 Rady Gminy Suchy Las z dnia 28 maja 2015 r. w sprawie Programu pobudzania aktywności obywatelskiej

**§ 1**

Zebranie Osiedlowe Mieszkańców Biedruska wyraża aprobatę dla propozycji przekazania w formie darowizny terenu cmentarza w Biedrusku dla Parafii Wojskowej pw. ~~św. Wawrzyńca~~ w Biedrusku.

**§ 2**

Uchwała wchodzi w życie z dniem podjęcia

Protokolant zebrania osiedlowego

# ZAKŁAD KAMIENIARSKI



Cmentarz: BIEDRUSKO

Telefon: [REDACTED]

Oryginał

## SALON SPRZEDAŻY NAGROBKÓW

Poznań, ul. Dąbrowskiego 139, tel. 61 843 62 37, kom. 781 999 551, 601 999 551

## UMOWA SPRZEDAŻY NAGROBKA

W dniu [REDACTED], Pan [REDACTED] zamieszkały pod adresem: ZJEDNOCZENIA [REDACTED] 62-003 BIEDRUSKO, zawarł umowę z firmą "GRANITEKS" na sprzedaż nagrobka. Cena nagrobka wynosi: **4600 zł**, słownie: cztery tysiące sześćset złotych. Pobrano zaliczkę w kwocie: **2000 zł**, słownie: dwa tysiące złotych. Cena nie ulegnie zmianie. Firma "GRANITEKS" zobowiązuje się zamontować nagrobek do dnia **2013-05-10**.

Płatne w terminie jednego tygodnia po montażu - gotówką lub przelewem na konto PKO BP S.A. dla: Grzegorz Wicherek. Nr konta: 83 1020 4128 0000 1902 0006 2364. W tytule przelewu wpisać nazwisko osoby zmarłej.

Po terminie naliczane będą odsetki karne, w wysokości ustawowej jak zobowiązanie podatkowe. Nagrobek do chwili całkowitego uregulowania należności przez klienta jest własnością zakładu "GRANITEKS". Udzielamy 2-letniej gwarancji. Istnieje możliwość zmiany tekstu na nagrobku w ciągu 3 dni od dnia zamówienia.

Dane techniczne			
Typ nagrobka	FOL.213	Wymiary nagrobka	180X180
Materiał	[REDACTED]	Typ tablicy	[REDACTED]
Materiał na tablicę	IMPALA	[REDACTED]	STYL 1 złoty

Tablica nagrobna

ŚP.  
[REDACTED]  
[REDACTED]  
[REDACTED]

Sentencja: [REDACTED]

Uwagi: RYSUNEK DANO!!SENTENCJA NA ZOKIELKU!!NA KRZYŻU PASYJKA!!

Składając własnoręczny podpis pod umową, osoba zamawiająca potwierdza zgodność treści napisów na tym nagrobku oraz akceptuje regulamin i pozostałe ustalenia w umowie.

SALON SPRZEDAŻY NAGROBKÓW

**GRANITEKS**

Poznań, ul. Dąbrowskiego 139

tel. 61 84 36 227 kom. 781 999 551

[REDACTED]  
.....  
po awiającego

Nasz zakład w razie potrzeby ponownego pochówku wykona demontaż nagrobka, przechowa go, uzupełni dopis, zamontuje i odwiezie.

# ZGŁOSZENIE

Pragnę poinformować o przyjęciu zlecenia na montaż nagrobka dla zmarłego [REDAKTED]

pochowanego na cmentarzu BIEDRUSKO

Uprzejmie proszę o potwierdzenie zgłoszenia.

Pozdrawiam i z góry dziękuje.

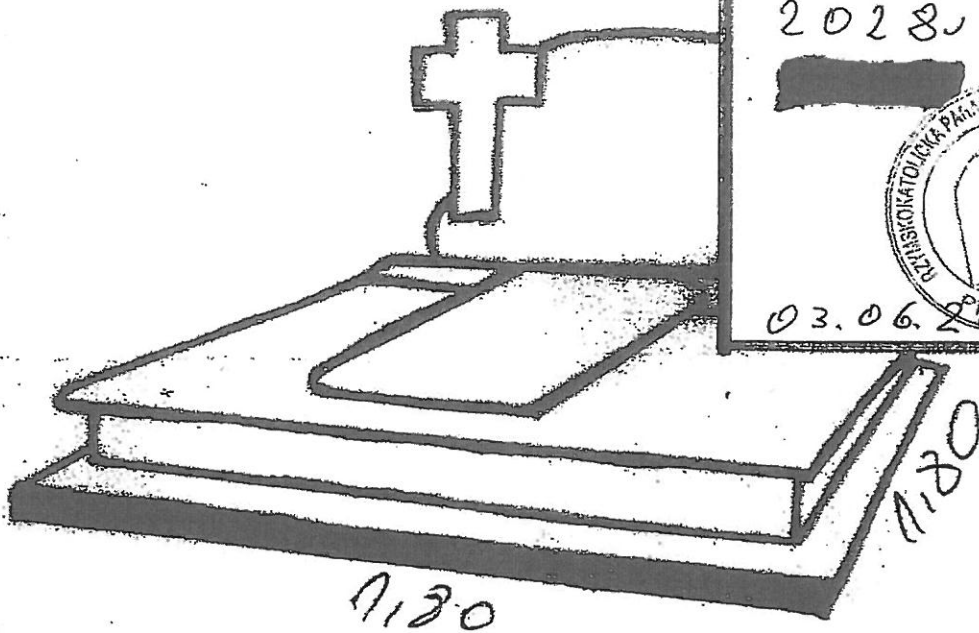

Opłacono 10,  
pomnik i  
prokuracja, o/c  
2028 4005



Tymon

SALON SPRZEDAŻY NAGROBKÓW  
**GRANITEKS**  
Poznań, ul. Dąbrowskiego 139  
tel. 61 84 36 237 kom. 781 999 551

Wykonanie projektu  
poł. montażu w [REDAKTED]  
Kościół [REDAKTED]





---

**Od:** "Sekretariat Universum" <info@universum-poznan.com.pl>  
**Do:** [Redacted]  
**Wysłano:** 3 marca 2017 13:02  
**Temat:** RE: [Zapytanie z www z działu kontakt]

Szanowny Panie,

Tak jak wspominałem w poprzednim mailu. Opłata cmentarna, która pobierana jest przy ustawieniu nagrobka wynosi 80,00zł. Uiszcza się ją w momencie wydania zgody na ustawienie nagrobka przez biuro cmentarza.

Ważne jest to, że podmiot, który będzie realizował musi mieć we wpisie ewidencji działalności gospodarczej usługi kamieniarskie.

*Z poważaniem*  
*Leszek Grabarski*

*Universum Spółdzielnia Pracy*  
*Ul. Woźna 15a, 61-777 Poznań*  
*Tel. 61 853 19 43 wew. 123*  
*lgrabarski@universum-poznan.com.pl*

---

**From:** [Redacted]  
**Sent:** Thursday, March 02, 2017 11:57 PM  
**To:** Sekretariat Universum  
**Subject:** Re: [Zapytanie z www z działu kontakt]

Dziękuję za błyskawiczną odpowiedź. Ale może było mało precyzji w moim pytaniu. Konkretnie jaka opłata obowiązuje przy ustawieniu samego pomnika. Wykonawcą będzie mój b. dobry znajomy.

[Redacted]  
[Redacted]

**From:** Sekretariat Universum  
**Sent:** Thursday, March 02, 2017 1:57 PM  
**To:** [Redacted]  
**Subject:** RE: [Zapytanie z www z działu kontakt]

Szanowny Panie,

Koszty nagrobka zasadniczo zależą od wielu czynników tak, jak inne dobra, tj. wielkość, materiał, wykończenie, napisy (ich wielkość, rodzaj, liczba liter).

Z kosztów administracyjnych związanych z postawieniem nagrobka na terenie cmentarza komunalnego w Poznaniu pobieramy jedynie jedną opłatę w wysokości 80,00zł za nadzór.

Jak chodzi o wycenę samego nagrobka, to proszę o kontakt z biurem właści.

*Z poważaniem*  
*Leszek Grabarski*

*Universum Spółdzielnia Pracy*  
*Ul. Woźna 15a, 61-777 Poznań*  
*Tel. 61 853 19 43 wew. 123*  
*lgrabarski@universum-poznan.com.pl*

---

**From:** [Redacted]

2017-03-03

Ochotnicza Straż Pożarna  
w Suchym Lesie  
ul. Bogusławskiego 36  
02-002 SUCHY LAS  
NIP 777-25-87-443 REGON 534419797

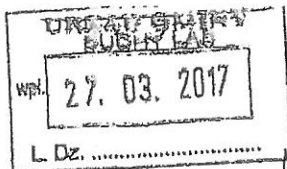

Suchy Las, dnia 23 marca 2017 r.

RB - 41/17

Urząd Gminy Suchy Las  
ul. Szkolna 13, 62-002 Suchy Las  
3571.2017.DG

Wpłynęło dn. 27-03-2017  
Przyjęto przez:  
Marta Gutowska



02Y00D9NH

BR ey

ZALĄCZNIK NR .....  
DO PROTOKOŁU NR XXIX/2017  
Z DNIA 20.03.2017  
Rada Gminy  
w Suchym Lesie

Prz. RB i p. Wojt (tylko  
pismo,

Zam.

### Skarga

W związku z uznaniem przez Pana Wójta naszej skargi z dnia 13 lutego br. za nieuzasadnioną, na podstawie art. 227 Kodeksu postępowania administracyjnego składamy skargę na Wójta Gminy Suchy Las Pana Grzegorza Wojterę oraz Kierownika Referatu Bezpieczeństwa Pana Andrzeja Karpowicza.

Skarga ta związana jest z przygotowaniem przez Pana Andrzeja Karpowicza umowy dla dh Jarosława Sznajdera związanej z pełnieniem funkcji Komendanta Gminnego Związku OSP RP w Suchym Lesie, która została sporządzona i podpisana przez Pana Wójta w miesiącu styczniu br. wbrew obowiązującym przepisom.

Na fakt składa się kilka czynników:

1. Brak posiadanych kwalifikacji na ww. stanowisko, które zawarte są w Uchwale nr 137/24/2005 z 20 października 2005 r. zmienionej uchwałą nr 139/18/2010 z dnia 25 lutego 2010 r. Prezydium ZG ZOSP RP. Braki są następujące:
  - pkt II.2 - wykształcenie średnie (w uzasadnionych warunkach zasadnicze).  
**Uzasadnienie:** spośród członków obecnego Zarządu Gminnego OSP RP w Suchym Lesie min. 4 druhów posiada wykształcenie średnie lub wyższe więc w naszej ocenie nie zachodzi tutaj uzasadniony warunek, który spowodował odstępstwo od wykształcenia.
  - pkt II. 4 - brak kompletnego wykształcenia pożarniczego w tym przypadku nie posiada kursu komendantów gminnych.  
**Uzasadnienie:** zgodnie z artykułem adwokata Krzysztofa M. Miazgi zawartym w czasopiśmie „Strażak” w styczniu 2007 r. stwierdził fakt, iż cyt. „Niespełnienie któregoś z powyższych wymagań sprawia, iż dana osoba nie może być powołana na stanowisko komendanta gminnego Związku”.
  - pkt II. 6 – w związku z brakiem kompetencji na zajmowanym stanowisku nie posiada autorytetu wśród części braci strażackiej.
2. W 2016 roku dh Naczelnik Patryk Tasarz otrzymał informację od Kierownika Referatu Bezpieczeństwa Pana Andrzeja Karpowicza podczas rozmowy telefonicznej oraz w biurze urzędnika, że do czasu uzupełnienia braków przez dh Jarosława Sznajdera nie zostanie podpisana umowa na pełnieni funkcji Komendanta Gminnego Związku OSP RP w Suchym Lesie z Wójtem Gminy. Fakt ten został potwierdzony w piśmie nr RB.5543.1.2016 z dnia 29 marca



2016 r. cyt. „... informuję, że nie jest on zatrudniony w żadnej formie przez Urząd Gminy w Suchym Lesie a funkcję Komendanta Gminnego OSP pełni w ramach stowarzyszenia jakim jest OSP...”. W owym czasie dh Sznajder sprawował tę funkcję nieformalnie, gdyż zebranie sprawozdawczo – wyborcze Zarządu Oddziału Gminnego ZOSP RP odbyło się 15 kwietnia 2016 roku.

**Uzasadnienie:** Powołując się na pismo Krzysztofa M. Miazgi z dnia 29 marca 2016 r. cyt. „W przypadku braku przez nowego komendanta gminnego związku ukończonego kursu komendantów gminnych konieczne jest niezwłoczne uzupełnienie braku poprzez odbycie szkolenia”. Jednocześnie Pan Krzysztof M. Miazga zwraca uwagę na ważny fakt w artykule cyt. „W przypadku, gdyby na stanowisko została jednak wybrana, taką uchwałę zarządu oddziału gminnego Związku powinno uchylić prezydium zarządu powiatowego Związku (§54 pkt 4 statutu) o co wniesiemy w odrębnym piśmie.

Należy zadać pytanie dlaczego Pan Andrzej Karpowicz mimo bezpośredniego nadzoru nad jednostkami OSP w gminie Suchy Las wynikającego z jego praw i obowiązków jako Kierownika Referatu Bezpieczeństwa nie wpłynął w roku ubiegłym na dh Jarosława Sznajdera i nie wymógł na nim uzupełnienia ww. braków (istnieje możliwość podjęcia szkolenia w innym województwie, tak jak w przypadku wyjazdu na szkolenie z kpp). Mając tego świadomość mimo wszystko przyczynił się do rażącego naruszenia przepisów prawa poprzez dążenie do podpisania umowy przez dh Jarosława Sznajdera na wykonywanie funkcji Komendanta Gminnego Związku w br. wprowadzając tym samym w błąd Pana Wójta. Kolejne pytanie jakie się nasuwa, to dlaczego w ubiegłym roku dh Jarosław Sznajder nie podpisał takiej umowy z Panem Wójtem (bo jak już wspominaliśmy nie posiadał kwalifikacji i ma je uzupełnić, takie słowa usłyszeliśmy z ust Pana Andrzeja Karpowicza), i co takiego się stało, że w tym roku taka umowa została podpisana?. Jakimi przesłankami w tym przypadku kierował się Pan Andrzej Karpowicz, że w efekcie dopuścił się naruszenia przepisów, które obowiązują w strukturach Ochotniczej Straży Pożarnej?.

Wnosimy o wnikliwe zbadanie sprawy przez Komisję Rewizyjną Rady Gminy w Suchym Lesie.

Z poważaniem  
Zarząd OSP w Suchym  
Lesie

*Asanek Alan*  
*Melanto Dorota*  
*Bawozak Henryk*  
*Kuciejewski*  
*Stawicki*  
*Polak*  
*Lejko*  
*H.S.*

[www.osp.suchylas.pl](http://www.osp.suchylas.pl)

Ochotnicza Straż Pożarna w Suchym Lesie  
ul. Bogusławskiego 36/34 62-802



Załączniki:

1. Skarga skierowana do Pana Wójta w dniu 13 lutego 2017 r. przez naszą jednostkę.
2. Odpowiedź na skargę przez Wójta z dnia 06 marca 2017 r. - pismo nr SEK.1510.2.1.2017.
3. Uchwała Nr 137/24/2005 Prezydium Zarządu Głównego ZOSP RP z dnia 20 października 2005 r. ze zmianą nr 139/18/2010 z dnia 25 lutego 2010 r.
4. Artykuł z czasopisma „Strażak” ze stycznia 2007 r. (Prawnik informuje – Komendant gminny Związku).
5. Pismo skierowane do Pana Krzysztofa Miazgi radcy prawnego biurze ZG ZOSP RP przez Pana Andrzeja Karpowicza z dnia 17.03.2016 r.
6. Odpowiedź kierowana do Pana Andrzeja Karpowicza od adwokata Krzysztofa Miazgi z dnia 30 marca 2016 r.
7. Wniosek do Wójta Gminy w sprawie powołania Komendanta Ochrony Przeciwpożarowej w Gminie Suchy Las z dnia 04 marca 2016 r.
8. Odpowiedź Wójta Gminy z dnia 29.03.2016 r. - pismo nr RB.5543.1.2016.





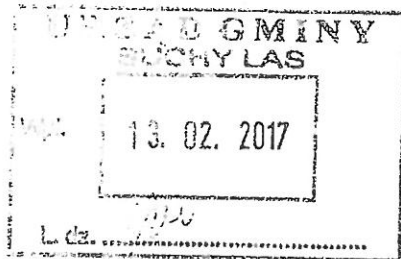

Pan  
Grzegorz Wojtera  
Wójt Gminy Suchy Las

### Skarga

Na podstawie art. 227 Kodeksu postępowania administracyjnego składamy skargę na Kierownika Referatu Bezpieczeństwa Pana Andrzeja Karpowicza.

Skarga ta związana jest z przygotowaniem przez Pana Andrzeja Karpowicza umowy dla dh Jarosława Sznajdera związanej z pełnieniem funkcji Komendanta Gminnego Związku OSP RP w Suchym Lesie, która została sporządzona i podpisana przez Pana Wójta w miesiącu styczniu br. wbrew obowiązującym przepisom.

Na fakt składa się kilka czynników:

1. Brak posiadanych kwalifikacji na ww. stanowisko, które zawarte są w Uchwale nr 137/24/2005 z 20 października 2005 r. zmienionej uchwałą nr 139/18/2010 z dnia 25 lutego 2010 r. Prezydium ZG ZOSP RP. Braki są następujące:
  - pkt II.2 - wykształcenie średnie (w uzasadnionych warunkach zasadnicze).  
Uzasadnienie: spośród członków obecnego Zarządu Gminnego OSP RP w Suchym Lesie min. 4 druhów posiada wykształcenie średnie lub wyższe więc w naszej ocenie nie zachodzi tutaj uzasadniony warunek, który spowodował odstępstwo od wykształcenia.
  - pkt II. 4 - brak kompletnego wykształcenia pożarniczego w tym przypadku nie posiada kursu komendantów gminnych.  
Uzasadnienie: zgodnie z artykułem adwokata Krzysztofa M. Miazgi zawartym w czasopiśmie „Strażak” w styczniu 2007 r. stwierdził fakt, iż cyt. „Niespełnienie któregoś z powyższych wymagań sprawia, iż dana osoba nie może być powołana na stanowisko komendanta gminnego Związku”.
  - pkt II. 6 – w związku z brakiem kompetencji na zajmowanym stanowisku nie posiada autorytetu wśród części braci strażackiej.
2. W 2016 roku dh Naczelnik Patryk Tasarz otrzymał informację od Kierownika Referatu Bezpieczeństwa Pana Andrzeja Karpowicza podczas rozmowy telefonicznej oraz w biurze urzędnika, że do czasu uzupełnienia braków przez dh Jarosława Sznajdera nie zostanie podpisana umowa na pełnienie funkcji Komendanta Gminnego Związku OSP RP w Suchym Lesie z Wójtem Gminy. Fakt ten został potwierdzony w piśmie nr RB.5543.1.2016 z dnia 29 marca 2016 r. cyt. „... informuję, że nie jest on zatrudniony w żadnej formie przez



*Urząd Gminy w Suchym Lesie a funkcję Komendanta Gminnego OSP pełni w ramach stowarzyszenia jakim jest OSP...". W owym czasie dh Sznajder sprawował tę funkcję nieformalnie, gdyż zebranie sprawozdawcze – wyborcze Zarządu Oddziału Gminnego ZOSP RP odbyło się 15 kwietnia 2016 roku.*

*Uzasadnienie: Powołując się na pismo Krzysztofa M. Miazgi z dnia 29 marca 2016 r. cyt. „W przypadku braku przez nowego komendanta gminnego związku ukończonego kursu komendantów gminnych konieczne jest niezwłoczne uzupełnienie braku poprzez odbycie szkolenia”. Jednoznacznie Pan Krzysztof M. Miazga zwraca uwagę na ważny fakt w artykule cyt. „W przypadku, gdyby na stanowisko została jednak wybrana, taką uchwałę zarządu oddziału gminnego Związku powinno uchylić prezydium zarządu powiatowego Związku (§54 pkt 4 statutu) o co wniesiemy w odrębnym piśmie.*

Należy zadać pytanie dlaczego Pan Andrzej Karpowicz mimo bezpośredniego nadzoru nad jednostkami OSP w gminie Suchy Las wynikającego z jego praw i obowiązków jako Kierownika Referatu Bezpieczeństwa nie wpłynął w roku ubiegłym na dh Jarosława Sznajdera i nie wymógł na nim uzupełnienia ww. braków (istnieje możliwość podjęcia szkolenia w innym województwie, tak jak w przypadku wyjazdu na szkolenie z kpp). Mając tego świadomość mimo wszystko przyczynił się do rażącego naruszenia przepisów prawa poprzez dążenie do podpisania umowy przez dh Jarosława Sznajdera na wykonywanie funkcji Komendanta Gminnego Związku w br. wprowadzając tym samym w błąd Pana Wójta. Kolejne pytanie jakie się nasuwa, to dlaczego w ubiegłym roku dh Jarosław Sznajder nie podpisał takiej umowy z Panem Wójtem (bo jak już wspominaliśmy nie posiadał kwalifikacji i ma je uzupełnić, takie słowa usłyszeliśmy z ust Pana Andrzeja Karpowicza), i co takiego się stało, że w tym roku taka umowa została podpisana?. Jakimi przesłankami w tym przypadku kierował się Pan Andrzej Karpowicz, że w efekcie dopuścił się naruszenia przepisów, które obowiązują w strukturach Ochotniczej Straży Pożarnej?.

W związku z powyższym wnosimy o wnikliwe zbadanie sprawy wraz z wyciągnięciem konsekwencji wobec pańskiego urzędnika.

Z poważaniem  
Za zarząd

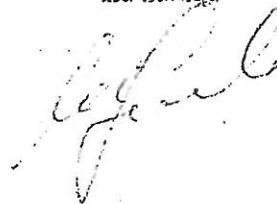

Załączniki:

1. Uchwała Nr 137/24/2005 Prezydium Zarządu Głównego ZOSP RP z dnia 20 października 2005 r. ze zmianą nr 139/18/2010 z dnia 25 lutego 2010 r.
2. Artykuł z czasopiśmie „Strażak” ze stycznia 2007 r. (Prawnik informuje – Komendant gminny Związku).



Suchy Las, 6 marca 2017r.

Wójt Gminy Suchy Las

Ochotnicza Straż Pożarna  
w Suchym Lesie  
ul. Bogusławskiego 36  
62-002 Suchy Las

SEK.1510.2.1.2017

Wójt Gminy Suchy Las, działając na podstawie art. 237 § 3 ustawy z dnia 14 czerwca 1960 r. – Kodeks postępowania administracyjnego (tekst jedn.: Dz. U. z 2016r. poz.23 ze zm.; dalej: k.p.a.), zawiadamia, że skarga OSP w Suchym Lesie z dnia 13 lutego 2017r. dotycząca przygotowania przez Kierownika Referatu Bezpieczeństwa umowy dla Pana Jarosława Sznajdera wbrew obowiązującym przepisom, została uznana za nieuzasadnioną.

### UZASADNIENIE

Pismem z dnia 13 lutego 2017r. OSP w Suchym Lesie, reprezentowane przez Prezesa Zarządu Pana Wojciecha Szulca, wyraziło swoje niezadowolenie z powodu nienależytego wykonywania obowiązków przez Kierownika Referatu Bezpieczeństwa poprzez przygotowanie umowy, która – zdaniem OSP – nie miała umocowania prawnego. Przedmiotem skargi może być, zgodnie z art.227 k.p.a., „w szczególności zaniechanie lub nienależyte wykonywanie zadań przez właściwe organy albo przez ich pracowników, naruszenie praworządności lub interesów skarżących, a także przewlekłe lub biurokratyczne załatwianie spraw. Z treści Państwa skargi wynika, że powodem jej wniesienia jest nienależyte wykonywanie zadań przez pracownika tutejszego Urzędu i tylko w takim zakresie Państwa pismo może być rozpatrywane.

Z uwagi m.in. na fakt, że w strukturze organizacyjnej Urzędu Gminy Suchy Las nie przewiduje się stanowiska komendanta gminnego ochrony przeciwpożarowej, Wójt nie zatrudnia takiej osoby. Pozostawienie wyboru najwyższej funkcji w gminnych strukturach ochrony przeciwpożarowej członkom OSP oraz nie ingerowanie w te wybory jest wyrazem ogromnego szacunku dla członków OSP, którzy – w opinii Wójta Gminy Suchy Las – zgłaszając swoich kandydatów do Zarządu OSP i uczestnicząc w wyborach członków do Zarządu OSP, dokonają lepszego wyboru z uwagi na możliwość praktycznej oceny kompetencji kandydatów, ich zaangażowania i przebiegu doświadczenia w OSP dzięki stałej, codziennej współpracy.

Wójt Gminy Suchy Las chcąc jednak wynagrodzić pełnienie funkcji o tak dużym znaczeniu społecznym i mającym kapitalne znaczenie dla bezpieczeństwa w gminie Suchy Las, podpisuje z każdorazowym komendantem gminnym ZOSP umowę zlecenia na wykonywanie czynności polegających na kierowaniu jednostkami OSP Gminy Suchy Las pod względem operacyjno-technicznym. Tak również było w przypadku umowy z Panem Jarosławem Sznajder, wybranym do pełnienia tej funkcji przez Zarząd Oddziału Gminnego Związku Ochotniczych Straży Pożarnych RP w Suchym Lesie uchwałą nr 1/2016 Zarządu z dnia 15 kwietnia 2016r.. Wybór komendanta gminnego został dokonany przez Zarząd Oddziału Gminnego ZOSP. zgodnie z „Wytocznymi w sprawie działalności komendanta gminnego

ZOSP RP" stanowiącymi Załącznik nr 1 do uchwały nr 137/24/2005 Prezydium ZG ZOSP RP z dnia 20.10.2005r. zmienionej uchwałą nr 139/18/2010 z dnia 25.02.2010r.. Przedmiotem badania dokonywanego przez Wójta przed podpisaniem umowy z komendantem gminnym jest zatem sprawdzenie, czy komendant został powołany na swoją funkcję przez właściwy organ, ale nie jest i nie może być przedmiotem badania sprawdzanie prawidłowości czynności wykonywanych przez Zarząd Oddziału Gminnego OSP, a tego dotyczą zarzuty podniesione w Państwa skardze. Kwestionowana przez Państwa umowa zlecenia została podpisana z osobą wybraną na komendanta gminnego ZOSP przez organ do tego powołany w związku z czym nie widzę podstaw do uznania, że Kierownik Referatu Bezpieczeństwa Urzędu Gminy Suchy Las nienależycie wykonywał swoje zadania w tym zakresie.

Podnoszone w piśmie zarzuty i wątpliwości co do kompetencji i wykształcenia komendanta oraz możliwości pełnienia przez niego funkcji bez uzupełnienia wykształcenia nie podlegały rozpatrzeniu bowiem wykraczają poza zakres kompetencji Wójta, a ich ocena należy do zarządu gminnego oddziału Związku OSP, który dokonał wyboru komendanta gminnego.

#### Pouczenie:

Zgodnie z art. 239 k.p.a., w przypadku gdy skarga, w wyniku jej rozpatrzenia, została uznana za bezzasadną i jej bezzasadność wykazano w odpowiedzi na skargę, a Skarżący ponowił skargę bez wskazania nowych okoliczności – organ właściwy do jej rozpatrzenia może podtrzymać swoje poprzednie stanowisko z odpowiednią adnotacją w aktach sprawy – bez zawiadamiania Skarżącego.



mgr. Grzegorz Wójcik



Uchwała nr 137/24/2005

Prezydium Zarządu Głównego Związku Ochotniczych Straży Pożarnych  
Rzeczypospolitej Polskiej  
z dnia 20 października 2005 r.

w sprawie „Wytucznych w sprawie działalności komendanta gminnego Związku  
Ochotniczych Straży Pożarnych Rzeczypospolitej Polskiej”

Na podstawie § 25 pkt. 9 statutu Związku OSP RP, Prezydium Zarządu Głównego  
Związku OSP RP p o s t a n a w i a:

§ 1

Przyjąć do stosowania w oddziałach gminnych Związku OSP RP „Wytuczne  
w sprawie działalności komendanta gminnego Związku Ochotniczych Straży  
Pożarnych Rzeczypospolitej Polskiej” stanowiące załącznik nr 1 do uchwały oraz  
„Założenia organizacyjne szkolenia komendantów gminnych Związku OSP RP”  
stanowiące załącznik nr 2 do uchwały.

§ 2

Upowszechnić materiał o którym mowa w § 1 w formach dostępnych dla oddziałów  
gminnych Związku OSP RP.

§ 3

Powierzyć wykonanie uchwały Prezesowi Zarządu Głównego Związku OSP RP.

§ 4

Traci moc uchwała nr 1/93 Zarządu Głównego Związku Ochotniczych Straży  
Pożarnych RP z dnia 26 czerwca 1993 r.

§ 5

Uchwała wchodzi w życie z dniem podjęcia.

Przewodniczący posiedzenia  
Prezes ZG ZOSP RP

Waldemar Pawlak

Uchwała Nr 139/18/2010  
Prezydium Zarządu Głównego Związku Ochotniczych Straży Pożarnych  
Rzeczypospolitej Polskiej

z dnia 25 lutego 2010 r.

w sprawie: zmiany uchwały dotyczącej wytycznych w sprawie działalności komendanta gminnego ZOSP RP

Na podstawie § 25 pkt 9 statutu Związku – Prezydium Zarządu Głównego Związku Ochotniczych Straży Pożarnych RP postanawia:

**§ 1**

W załączniku nr 1 do uchwały nr 137/24/2005 r. Prezydium Zarządu Głównego Związku Ochotniczych Straży Pożarnych Rzeczypospolitej Polskiej z dnia 20 października 2005 r. w sprawie „Wytycznych w sprawie działalności komendanta gminnego Związku Ochotniczych Straży Pożarnych Rzeczypospolitej Polskiej” pkt II.1 nadać nowe brzmienie:

***Wiek co najmniej 25 lat.***

**§ 2**

Uchwała wchodzi w życie z dniem podjęcia.

Przewodniczący posiedzenia  
Wiceprezes ZG ZOSP RP

Janusz Konieczny

## W Y T Y C Z N E

### w sprawie działalności komendanta gminnego Związku Ochotniczych Straży Pożarnych Rzeczypospolitej Polskiej

#### I. Cel, przedmiot i zakres wytycznych.

Celem wytycznych jest określenie statusu, kompetencji i rangi komendanta gminnego Związku Ochotniczych Straży Pożarnych Rzeczypospolitej Polskiej, zwanego dalej „komendantem gminnym”.

Przedmiot wytycznych obejmuje zakres zadań, uprawnień i odpowiedzialności komendanta gminnego, o którym mowa w § 63 ust. 1 statutu Związku OSP RP.

Komendant gminny działa w imieniu zarządu gminnego Związku OSP RP w zakresie postanowień statutu Związku i niniejszych wytycznych.

Podstawową funkcją komendanta gminnego jest koordynacja przedsięwzięć dotyczących przygotowania ochotniczych straży pożarnych do działań ratowniczych i uczestniczenia w tych działaniach. Komendant gminny jest dowódcą jednostek operacyjno-technicznych ochotniczych straży pożarnych (JOT OSP) z terenu gminy. Dowodzi tymi jednostkami przez ich naczelników.

Wyboru na funkcję komendanta gminnego dokonuje zarząd oddziału gminnego Związku spośród członków tego zarządu. Na podstawie § 63 ust. 1 statutu Związku komendant gminny wchodzi w skład prezydium zarządu oddziału gminnego Związku.

#### II. Wymagania związane z funkcją komendanta gminnego

1. Wiek co najmniej 25 lat.
2. Wykształcenie średnie ( w uzasadnionych warunkach zasadnicze).
3. Obowiązkowa przynależność do ochotniczej straży pożarnej z członkostwem czynnym.
4. Wyszkolenie pożarnicze: kurs dowódców OSP i kurs komendantów gminnych lub wyszkolenie strażaka Państwowej Straży Pożarnej uzupełnione szkoleniem uzupełniającym dla komendanta gminnego.
5. Stan zdrowia odpowiadający wymaganiom dla członków OSP biorących bezpośredni udział w działaniach ratowniczych.
6. Autorytet wśród członków OSP.

#### III. Zadania komendanta gminnego

1. Wynikające z zadań zarządu oddziału gminnego wobec Związku OSP RP i ochotniczych straży pożarnych, w tym:
  - 1) przedstawianie zarządowi oddziału gminnego Związku informacji i ocen dotyczących przygotowania i udziału OSP w działaniach ratowniczych,
  - 2) aktywny udział w walnych zebraniach OSP; przedstawianie na tych zebraniach ocen dot. działań ratowniczych,
  - 3) współdziałanie w organizacji gminnych zawodów pożarniczych OSP i MDP,
  - 4) podejmowanie działań na rzecz powołania w OSP jednostek operacyjno-technicznych (JOT),
  - 5) udzielanie pomocy naczelnikom OSP w zakresie szkolenia ratowników OSP oraz organizowanie ćwiczeń i pokazów,
  - 6) współpraca z naczelnikami OSP w zakresie doskonalenia ratowniczego,

- 7) nadzór nad przestrzeganiem w OSP i podczas działań ratowniczych przepisów BHP; przedstawienie zarządowi oddziału gminnego Związku ocen i wniosków w tym zakresie,
  - 8) współdziałanie w organizowaniu i wyszkoleniu MDP,
  - 9) oddziaływanie na OSP w zakresie przestrzegania regulaminów, w tym zasad musztry i występowania pododdziałów w szyku zwartym,
  - 10) nadzór nad opracowywaniem, aktualizacją i przekazywaniem „Raportów OSP”.
2. Wynikające ze współdziałania z komendą powiatową Państwowej Straży Pożarnej, w tym:
- 1) konsultowanie rozwiązań funkcjonalno-użytkowych i technicznych budowanych, modernizowanych oraz remontowanych obiektów OSP,
  - 2) zgłaszanie potrzeb w zakresie szkolenia członków OSP biorących bezpośredni udział w działaniach ratowniczych oraz uzgadnianie formy i terminów realizacji tych szkoleń,
  - 3) współdziałanie w zakresie planowania oraz przeprowadzania wspólnych inspekcji gotowości bojowej, przeglądów technicznych, zawodów, ćwiczeń,
  - 4) udział w procesie włączania OSP do krajowego systemu ratowniczo-gaśniczego,
  - 5) współpraca przy organizowaniu obozów wypoczynkowo-szkoleniowych dla MDP,
  - 6) przygotowanie i aktualizacja danych dotyczących sił i środków JOT OSP z terenu gminy na potrzeby powiatowego planu ratowniczego.
3. Komendant Gminny może współdziałać z upoważnienia zarządu oddziału gminnego ZOSP RP z właściwymi organami gminy w zakresie:
- 1) współpracy z gminnym zespołem reagowania w rozpoznawaniu zagrożeń występujących na terenie gminy i uczestniczenie w opracowywaniu niezbędnych dokumentów dot. działań oraz prac tego zespołu,
  - 2) określania potencjału ratowniczego JOT OSP z terenu gminy, przewidzianego do ewentualnych działań ratowniczych,
  - 3) ustalania potrzeb techniczno-sprzętowych dla poszczególnych OSP i proponowanie sposobu ich zaspokajania,
  - 4) tworzenia systemu łączności i alarmowania dla potrzeb działań ratowniczych, informowania ludności oraz funkcjonowania gminnego centrum reagowania,
  - 5) nadzoru nad zapewnieniem i utrzymaniem gotowości bojowej JOT OSP,
  - 6) organizowania przeglądów ochrony przeciwpożarowej na terenie gminy,
  - 7) przeprowadzania badań lekarskich oraz ubezpieczenia członków OSP od następstw wypadków podczas wykonywania zadań statutowych i dopilnowania wypłacania świadczeń odszkodowawczych,
  - 8) uczestniczenia w przeglądach strażnic i wyposażenia ratowniczego OSP,
  - 9) ewidencjonowania mienia gminy będącego w użytkowaniu OSP oraz przeprowadzania jego inwentaryzacji,
  - 10) określania potrzeb finansowych OSP z terenu gminy i zgłaszania ich do projektu budżetu gminy.



#### IV. Urządzenie komendanta gminnego.

1. Kierowanie działaniami ratowniczymi w zakresie jakim umożliwiają to obowiązujące przepisy.
2. Wnioskowanie do naczelników ochotniczych straży pożarnych dotyczące usunięcia niedociągnięć obniżających gotowość bojową jednostek operacyjno-technicznych OSP.
3. Nadzorowanie realizacji rocznych planów szkoleń JOT OSP, w tym organizacji ćwiczeń, zawodów i pokazów.
4. Udział w przeglądach operacyjno-technicznych JOT OSP.
5. Przedstawianie propozycji w zakresie nadawania naczelnikom ochotniczych straży pożarnych odznaczeń państwowych, odznak korporacyjnych i innych form wyróżnień.
6. Współpraca z instytucjami na terenie gminy w zakresie działalności operacyjno-technicznej OSP.
7. Za realizację zadań powierzonych komendantowi gminnemu przez gminę może on otrzymywać wynagrodzenie zgodnie z obowiązującymi przepisami.
8. Komendant gminny może być wyposażony na koszt gminy w umundurowanie i środki ochrony indywidualnej określone w załączniku nr 1 do niniejszych wytycznych.

Za realizację zadań komendant gminny ponosi odpowiedzialność statutową.

Opracowali:

- dh Stanisław Mikulak
- dh Ireneusz Niedźwiecki

Wykaz umundurowania i środków ochrony indywidualnej  
przysługujących komendantowi gminnemu

1. Ubranie specjalne ochronne
2. Ubranie koszarowe
3. Rękawice specjalne
4. Buty specjalne skórzane
5. Hełm strażacki
6. Dres bawełniany
7. Latarka
8. Mundur wyjściowy
9. Kurtka
10. Czapka rogatywka

Czas użytkowania -- 5 lat

## ZAŁOŻENIA ORGANIZACYJNE SZKOLENIA KOMENDANTÓW GMINNYCH ZWIĄZKU OSP RP

### 1. Cel i zakres szkolenia.

Celem szkolenia wg niniejszych założeń jest przygotowanie do wykonania zadań komendanta gminnego Związku OSP RP, o którym mowa w ust.1 § 62 Statutu Związku Ochotniczych Straży Pożarnych Rzeczypospolitej Polskiej.

Szkoleniem objęci powinni być działacze Związku wybrani przez zarządy oddziałów gminnych ZOSP RP na funkcje komendantów gminnych Związku.

Absolwenci winni wykazać się umiejętnościami organizowania działań na rzecz ochrony przeciwpożarowej w gminie w szczególności:

- 1) znajomością zadań własnych gminy z zakresu ochrony przeciwpożarowej,
- 2) reprezentowania w imieniu zarządu oddziału gminnego Związku OSP RP jednostek OSP w sprawach operacyjno-technicznych,
- 3) współdziałania z komendantem powiatowym (równorzędnym) PSP w zakresie przygotowania OSP do działań ratowniczych,
- 4) koordynowania realizacji zadań statutowych naczelników OSP,
- 5) rozpoznawania zagrożeń i podejmowania działań zapobiegawczych,
- 6) prowadzenia działań ratowniczych przez JOT OSP.

### 2. Organizatorzy szkolenia.

Zarządy Oddziałów Wojewódzkich ZOSP RP przy współudziale zarządów oddziałów powiatowych Związku oraz ustalonych z Komendantem Wojewódzkim PSP ośrodków szkolenia pożarniczego.

### 3. Koszty szkolenia.

Koszty szkolenia pokrywa Zarząd Oddziału Wojewódzkiego ZOSP RP z dotacji Zarządu Głównego i środków własnych oraz gminy.

### 4. Nabór uczestników szkolenia.

Rekrutację na szkolenie przeprowadza biuro ZOW ZOSP RP przy współudziale zarządów powiatowych i gminnych Związku.

Kandydaci na szkolenie nie powinni przekraczać 55 lat, być członkami czynnymi OSP i posiadać wykształcenie dowódców OSP.

### 5. Sposób i czas szkolenia.

System przemienny stacjonarno – samokształceniowy, czas ok. 100 godzin (50% stacjonarnych).

## 6. Ramowa tematyka szkolenia.

- 1) Zagadnienia ogólne i prawno – organizacyjne:
  - a) organizacja ochrony p.poż. i ochrony ludności w kraju z uwzględnieniem podziału terytorialnego,
  - b) Krajowy System Ratowniczo-Gaśniczy,
  - c) podstawowe przepisy prawne dot. ochrony przeciwpożarowej i ochrony ludności,
  - d) rys historyczny rozwoju pożarnictwa polskiego, tradycje i obyczaje w tej służbie,
  - e) zadania w zakresie organów samorządowych szczebla gminnego,
  - f) podstawowe pojęcia z socjologii, psychologii, etyki i organizacji działania,
  - g) organizacje pozarządowe, stowarzyszenia, działalność pożytku publicznego, wolontariat.
  
- 2) Problematyka ZOSP RP i OSP
  - a) Statut Związku oraz podstawowe regulaminy,
  - b) organizacja i statut OSP, JOT OSP, kategoryzacja i regulamin organizacyjny,
  - c) organizacja i zadania zarządu oddziału gminnego Związku,
  - d) obowiązki, uprawnienia i odpowiedzialność komendanta gminnego Związku,
  - e) problematyka MDP, działalność wychowawcza, kulturalna i sportowa,
  - f) działalność gospodarcza i finansowa OSP.
  
- 3) Rozpoznawanie zagrożeń
  - a) klasyfikacja źródeł i rodzajów zagrożeń,
  - b) zagrożenia pożarowe, przyczyny powstawania i rozszerzania się pożarów,
  - c) zagrożenia chemiczne i ekologiczne,
  - d) zagrożenia techniczne i komunikacyjne, budowlane i energetyczne,
  - e) nadzwyczajne zagrożenia (NZS) spowodowane klęskami żywiołowymi,
  - f) podstawowe zasady prognozowania wystąpienia zagrożeń i podejmowania działań wyprzedzających – informacyjnych, zapobiegawczych i prewencyjnych.
  
- 4) Zagadnienia techniczne
  - a) samochody pożarnicze – klasyfikacja,
  - b) pompy pożarnicze,
  - c) sprzęt pożarniczy,
  - d) sprzęt ratowniczy i specjalny,
  - e) środki ochrony indywidualnej,
  - f) sprzęt łączności, systemy alarmowe i łączności,
  - g) normatywy wyposażenia w sprzęt JOT OSP.
  - h) zabezpieczenie logistyczne JOT OSP. strażnice, tereny i obiekty do ćwiczeń,
  - i) gospodarka sprzętem i wyposażeniem OSP – planowanie potrzeb rzeczowych, i finansowych, utrzymanie, ewidencja, likwidacja.
  
- 5) Działania ratownicze
  - a) nadzór nad gotowością bojową JOT OSP,
  - b) alarmowanie i dysponowanie JOT OSP do działań ratowniczych,
  - c) środki gaśnicze i środki do likwidacji skutków innych zagrożeń,
  - d) kierowanie (dowodzenie) działaniami ratowniczymi i zabezpieczającymi, proces decyzyjny, organizacja współdziałania i łączności,
  - e) podstawowe zasady taktyki pożarniczej, gaszenie różnych pożarów,
  - f) podstawowe zasady działań przy likwidacji skutków innych zagrożeń,
  - g) zasady ewakuacji ludzi, zwierząt i mienia,
  - h) ratownictwo ludzi i udzielanie pierwszej pomocy,
  - i) zabezpieczenie obiektów i terenów po zakończeniu działań ratowniczych,
  - j) dokumentowanie działań.



## Komendant gminny Związku

Statut Związku Ochotniczych Straży Pożarnych Rzeczypospolitej Polskiej w § 63 ust. 1 przewiduje, iż zarząd oddziału gminnego ZOSP RP wybiera prezydium zarządu, w tym prezesa, wiceprezesów, sekretarza i komendanta gminnego Związku. Nadanie rangi statutowej funkcji komendanta gminnego świadczy o wadze jaką Związek przywiązuje do wybranej na tę funkcję osoby.

Status komendanta gminnego Związku określa uchwała nr 137/24/2005 Prezydium Zarządu Głównego ZOSP RP z 20 października 2005 r. w sprawie „Wytycznych w sprawie działalności komendanta gminnego Związku Ochotniczych Straży Pożarnych Rzeczypospolitej Polskiej”, która weszła w życie z dniem podjęcia. Podstawą do jej uchwalenia był przepis § 25 pkt 9 statutu Związku. Uchwała ta wraz z załącznikami stanowi prawo wewnętrzne obowiązujące w stowarzyszeniu, którym jest ZOSP RP i tym samym wiąże organy Związku i jego członków. Przedmiot wytycznych obejmuje zakres obowiązków, uprawnień i odpowiedzialności komendanta gminnego. Podstawową funkcją komendanta gminnego jest koordynacja przedsięwzięć dotyczących przygotowania ochotniczych straży pożarnych do działań ratowniczych i uczestniczenia w tych działaniach. Komendant gminny jest dowódcą jednostek operacyjno-technicznych ochotniczych straży pożarnych (JOT OSP) z terenu gminy. Dowodzi tymi jednostkami przez ich naczelników.

Funkcji komendanta gminnego Związku nie należy mylić z funkcją komendanta gminnego ochrony przeciwpożarowej, o której mowa w art. 14 ust. 5 i art. 32 ust. 3a ustawy o ochronie przeciwpożarowej, który jest zatrudniany przez gminę i za jego pośrednictwem wójt (burmistrz lub prezydent miasta) koordynuje funkcjonowanie krajowego systemu ratowniczo-gaśniczego na obszarze gminy w zakresie ustalonym przez wojewodę. O pomyłkę jest łatwo nie tylko z powodu zbliżonego nazewnictwa, ale również dlatego, że nierzadko jako komendanci gminni ochrony przeciwpożarowej są zatrudniane osoby będące równocześnie komendantami gminnymi Związku.

Związek stawia przed swoim komendantem gminnym bardzo wysokie wymagania

- 1) wiek od 25 do 60 lat
- 2) wykształcenie średnie (w uzasadnionych warunkach zasadniczej),

3) odpowiednia przynależność do ochotniczej straży pożarnej z członkostwem czynnym, bez powołania do składu JOT OSP,

4) wykształcenie pozarnicze: kurs dowódców OSP i kurs komendantów gminnych lub zawodowe szkolenie w Państwowej Straży Pożarnej uzupełnione o zagadnienia dotyczące działalności komendanta gminnego,

5) stan zdrowia odpowiadający wymaganiom dla członków OSP biorących bezpośredni udział w działaniach ratowniczych,

6) autorytet wśród członków OSP.

Niespełnienie któregoś z powyższych wymagań sprawia, iż dana osoba nie może być powołana na stanowisko komendanta gminnego Związku. W przypadku, gdyby na to stanowisko została jednak wybrana, taką uchwałę zarządu oddziału gminnego Związku powinno uchylić prezydium zarządu oddziału powiatowego Związku (§ 54 pkt 4 statutu).

Przestrzeganie wysokich standardów w zakresie wymagań stawianych komendantom gminnym Związku ma również znaczenie z punktu widzenia starań, by komendantowi gminnemu Związku nadać rangę ustawową. W zgłoszonym ostatnio pösełskim projekcie zmian w ustawie o ochronie przeciwpożarowej przewiduje się wprowadzenie odpowiednich unormowań.

Osoba wykonując obowiązki komendanta gminnego Związku nosi mundur zgodny z wymogami regulaminu umundurowania obowiązującego w ZOSP RP. Nie ma powszechnie obowiązujących przepisów, które odnosiłyby się do wysokości wynagrodzenia przysługującego komendantowi gminnemu Związku z tytułu realizacji zadań powierzonych mu przez gminę. W każdym wypadku jest to rezultat uzgodnień dokonanych pomiędzy przedstawicielami organu samorządu terytorialnego a zarządem oddziału gminnego Związku (komendantem gminnym Związku).

## Obowiązek uiszczania opłat

### na rzecz ZAiKS przez OSP

Zgodnie z art. 17 ustawy o prawie autorskim i prawach pokrewnych (tekst jednolity: Dz. U. z 2000 r. nr 80, poz. 904 z późn. zm.) twórcy przysługuje wyłączne prawo do korzystania z utworu i rozporządzenia nim na wszystkich polach eksploatacji oraz do wynagrodzenia za korzystanie z utworu. Jako formą korzystania z utworu - za którą jego twórcy, bądź organizacja zbiorowego zarządzania prawami autorskimi (np. Stowarzyszenie Autorów ZAiKS), która działa w imieniu twórcy, należy się wynagrodzenie - jest publiczne wykonanie (odtworza-

nie) utworów (art. 17 pkt 5 ustawy o prawie autorskim i prawach pokrewnych). Art. 105 ust. 1 ustawy o prawie autorskim i prawach pokrewnych przewiduje domniemanie prawne, z którego wynika, że organizacja zbiorowego zarządzania jest uprawniona do zarządzania i ochrony w odniesieniu do eksploatacji objętych zbiorowym zarządzaniem oraz że ma legitymację procesową w tym zakresie.

Podmiotem zobowiązaniem do zapłaty wynagrodzenia twórcy i jednocześnie zobowiązaniem do zawarcia stosownej umowy licencyjnej uprawniającej go do korzystania z określonych utworów na określonym polu eksploatacji jest ten, kto np. wykonuje (odtworza) dane utwory.

Ochotnicza Straz Pożarna, która wynajmuje pomieszczenia swojej strażnicy na urządzenie różnego rodzaju imprez i przy tym, w ramach zawieranej umowy z organizatorem danej imprezy, nie zobowiązuje się do dodatkowych świadczeń (np. zapewnienia udziału zespołu muzycznego) nie ma prawnego obowiązku zawierania umów z organizacjami zbiorowego zarządzania prawami autorskimi. Obowiązek taki ciąży na organizatorze imprezy (o ile oczywiście w jej trakcie są np. wykonywane, odtwarzane utwory muzyczne).

Jedynie z ostrożności, godne polecenia jest zawieranie w umowach dotyczących wynajmowania pomieszczeń na urządzenie imprez zapisów o obowiązku organizatora imprezy do zawarcia stosownej umowy uprawniającej go do legalnego wykonywania, rozpowszechniania utworów chronionych przepisami prawa autorskiego.

Art. 116 ustawy o prawie autorskim i prawach pokrewnych przewiduje odpowiedzialność karną, ale dla tego kto bez uprawnienia albo wbrew jego warunkom rozpowszechnia cudzy utwór w wersji oryginalnej albo w postaci opracowania artystycznego wykonania itp.

W przypadku jednak, gdy sama OSP jest organizatorem imprezy, na której odtwarzane są utwory chronione prawem autorskim (najczęściej muzyczne) ma obowiązek zawrzeć stosowną umowę licencyjną z organizacją zbiorowego zarządzania prawami autorskimi. Gdy podczas imprezy utwory te wykonuje zespół muzyczny, OSP może w umowie zawarte, z tym zespołem zastrzec, iż to zespół jest zobowiązany do zawarcia umowy uprawniającej go do legalnego wykonywania, rozpowszechniania utworów chronionych przepisami prawa autorskiego. Obecnie świadomość istnienia takiego obowiązku wśród członków zespołów muzycznych jest coraz większa i bardzo wiele zespołów (nie umówy ma z warte

KRZYSZTOF M. MIĄŻGA  
adwokat

Suchy Las, dnia 17.03.2016 r.

Pan  
Krzysztof Miazga  
Radca Prawny w Biurze  
ZG ZOSP RP

Proszę o wyjaśnienie następujących kwestii związanych z funkcjonowaniem OSP gminy Suchy Las w woj. wielkopolskim:

1. Zarząd OSP Suchy Las o podjął uchwałę o nie wysyłaniu swoich delegatów i przedstawicieli na zjazd gminny ZOSP RP w Suchym Lesie.

Proszę o określenie konsekwencji oraz statusu OSP Suchy Las wynikających z podjęcia takiej uchwały.

2. W związku z rezygnacją z pełnienia funkcji Komendanta Gminnego OSP gminy Suchy Las w ubiegłym roku, został wybrany nowy Komendant.

Nowo wybrany Komendant Gminny OSP ma ukończone kursy:

- podstawowy strażaków I i II stopnia,
- szkolenie z zakresu ratownictwa technicznego
- naczelników OSP

W związku z tym, iż kwestionowane są kwalifikacje nowo wybranego Komendanta proszę o zajęcie stanowiska i udzielenie odpowiedzi na poniższe kwestie:

1. W przypadku braku przez nowego Komendanta ukończonego Kursu Komendantów Gminnych, czy może pełnić on tę funkcję i jaki jest czas na uzupełnienie kwalifikacji.
2. Czy otrzymanie zgody od Komendanta Głównego Państwowej Straży Pożarnej na uczestniczenie w szkoleniu naczelników pomimo nie spełnienia warunków wykształcenia co najmniej średniego upoważnia jednocześnie (po ukończeniu kursu Naczelników) do udziału w szkoleniu Komendantów Gminnych.

Z poważaniem

Andrzej Karpowicz  
Kierownik Referatu Bezpieczeństwa  
Gminy Suchy Las

Warszawa, dnia 29 marca 2016 r.

Pan Andrzej Karpowicz  
Gmina Suchy Las

W odpowiedzi na Pański mail informuję, iż zgodnie z § 10 ust. 2 statutu Związku członkami zwyczajnymi Związku są przede wszystkim OSP. Zgodnie z § 14 ust. 1 pkt 1 i 3 do obowiązków członka należy czynne uczestniczenie w działalności Związku bądź jej wspieranie oraz przestrzeganie postanowień statutu, regulaminów i uchwał władz Związku. Niezgłoszenie przez OSP swoich przedstawicieli do zarządu oddziału gminnego ZOSP RP oraz delegatów na zjazd gminny leży w kompetencjach danej OSP. Sprawi, że dana OSP nie będzie miała swoich przedstawicieli we władzach Związku.

Potencjalnie niewykonywanie obowiązków związanych z członkostwem może rodzić skutki w postaci wykluczenia danej OSP ze Związku, jednakże z tego typu rozwiązania powinno się korzystać z rozwagą i dużą ostrożnością. § 11 ust. 3 pkt b stanowi, że wykluczenie następuje na skutek nieprzestrzegania postanowień statutu. Zgodnie z § 12 ust. 1 uchwały w sprawach wykluczenia członków ze Związku podejmuje właściwy terytorialnie zarząd oddziału gminnego Związku.

Zgodnie z art. 32 ust. 3a ustawy z dnia 24 sierpnia 1991 r. o ochronie przeciwpożarowej (tekst jednolity z 17 lutego 2016 r. Dz. U. z 2016 r. poz. 191) wójt (burmistrz, prezydent miasta) może zatrudnić komendanta gminnego ochrony przeciwpożarowej. Na stanowisku komendanta gminnego ochrony przeciwpożarowej może być także zatrudniony komendant gminny związku ochotniczych straży pożarnych.

Wójt (burmistrz, prezydent miasta) może zatrudnić tzn., że zależy to od jego decyzji. Tak więc ma 3 możliwości:

- 1) nie zatrudniać nikogo,
- 2) zatrudnić komendanta gminnego ochrony przeciwpożarowej,
- 3) zatrudnić na stanowisku komendanta gminnego ochrony przeciwpożarowej komendanta gminnego związku ochotniczych straży pożarnych.

Jeżeli zatrudni komendanta gminnego ochrony przeciwpożarowej to osoba ta musi spełniać warunki określone w przepisach szczegółowych, odnoszących się do wymagań wykształcenia ogólnego i specjalistycznego na danym stanowisku utworzonym w urzędzie gminy. Na stanowisku komendanta gminnego ochrony przeciwpożarowej może być zatrudniona jedynie osoba posiadająca wykształcenie wyższe odpowiedniej specjalności umożliwiające wykonywanie zadań przypisanych komendantowi - tabela nr IVA, poz. 6 załącznik nr 3 do rozporządzenia Rady Ministrów z dnia 18 marca 2009 r. w sprawie wynagradzania pracowników samorządowych (tekst jednolity: Dz. U. z 2014 r. poz. 1786).

Jeżeli wójt (burmistrz, prezydent miasta) zatrudni na stanowisku komendanta gminnego ochrony przeciwpożarowej komendanta gminnego związku ochotniczych straży pożarnych to oczywistym jest to, że osobą zatrudnioną jest Komendant Gminny ZOSP RP Oddziału Gminnego mającego siedzibę w danej gminie i musi on spełniać wymogi stawiane przez Związek dla takiej osoby.

Status komendanta gminnego Związku określa uchwała nr 137/24/2005 Prezydium Zarządu Głównego ZOSP RP z dnia 20 października 2005 r. w sprawie „Wytycznych w sprawie działalności komendanta gminnego Związku Ochotniczych Straży Pożarnych Rzeczypospolitej Polskiej”, która weszła w życie z dniem podjęcia, zmienionej uchwałą nr 139/18/2010 Prezydium Zarządu Głównego ZOSP RP z dnia 25 lutego 2010 r. w sprawie zmiany uchwały dotyczącej *Wytycznych w sprawie działalności komendanta gminnego ZOSP RP*. Podstawą do ich uchwalenia był przepis § 25 pkt 9 statutu Związku. Uchwały te wraz z załącznikami stanowi prawo wewnętrzne obowiązujące w stowarzyszeniu, którym jest ZOSP RP i tym samym wiąże organy Związku i jego członków. Przedmiot wytycznych obejmuje zakres obowiązków, uprawnień i odpowiedzialności komendanta gminnego.

Związek stawia przed swoim komendantem gminnym bardzo wysokie wymagania:

- 1) wiek co najmniej 25 lat,
- 2) wykształcenie średnie (w uzasadnionych warunkach zasadnicze),
- 3) obowiązkowa przynależność do ochotniczej straży pożarnej z członkostwem czynnym, bez powołania do składu JOT OSP,
- 4) wykształcenie pożarnicze: kurs dowódców OSP i kurs komendantów gminnych lub zawodowe szkolenie w Państwowej Straży Pożarnej uzupełnione o zagadnienia dotyczące działalności komendanta gminnego,
- 5) stan zdrowia odpowiadający wymaganiom dla członków OSP biorących bezpośredni udział w działaniach ratowniczych,
- 6) autorytet wśród członków OSP.

W regulaminie organizacyjnym, jeżeli gmina przewiduje możliwość powołania komendanta gminnego ochrony przeciwpożarowej powinno być wymienione to stanowisko. W zależności od decyzji wójta zajmować je będzie osoba będąca komendantem gminnym ochrony przeciwpożarowej lub zatrudniony na tym stanowisku będzie komendant gminny Związku.

Wytyczne w sprawie działalności komendanta gminnego Związku Ochotniczych Straży Pożarnych Rzeczypospolitej Polskiej zamieszczone zostały na stronie internetowej Związku pod niżej podanym adresem:

<http://www.zosprp.pl/?q=content/wytyczne-komendanta-gminnego-zosprp>

W przypadku braku przez nowego komendanta gminnego związku ukończonego kursu komendantów gminnych konieczne jest niezwłoczne uzupełnienie braku poprzez odbycie szkolenia.

Aktualnie obowiązujące *Zasady organizacji szkoleń członków ochotniczych straży pożarnych biorących bezpośredni udział w działaniach ratowniczych* wydane przez Komendę Główną PSP w 2015 r. (opublikowane między innymi na stronie internetowej Związku pod adresem: <http://www.zosprp.pl/?q=node/381>) milczą na temat wymogów co do posiadanego wykształcenia przez kandydatów na szkolenia, w tym dowódców, naczelników i komendantów gminnych.

Z wyrazami szacunku

*Krzysztof M. Miazga*  
advokat



Warszawa, dnia 30 marca 2016 r.

Pan Andrzej Karpowicz  
Gmina Suchy Las

Jeżeli zostanie skierowany na najbliższe szkolenie komendantów gminnych to nie widzę przeciwwskazań by pełnił tę funkcję. Władzą rozstrzygającą w tym względzie jest zarząd oddziału gminnego Związku, który wybrał komendanta gminnego. Ewentualną ocenę tej decyzji może sprawować prezydium zarządu oddziału powiatowego (§ 54 pkt 4 i 5 statutu Związku).

Z wyrazami szacunku

*Krzysztof M. Miazga*  
adwokat

Suchy Las, dnia 04 marca 2016 r.

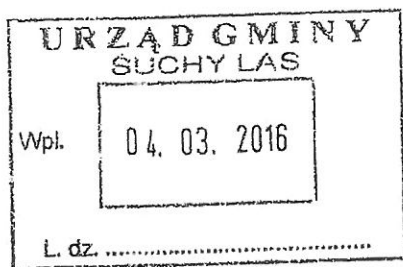

Pan  
Grzegorz Wojtera  
Wójt Gminy Suchy Las

**Wniosek**  
**w sprawie powołania Komendanta Ochrony Przeciwpożarowej w Gminie Suchy Las**

W imieniu Zarządu Jednostki Ochotniczej Straży Pożarnej w Suchym Lesie zwracam się z prośbą do Pana Wójta o rozpatrzenie możliwości powołania na stanowisko Komendanta Ochrony Przeciwpożarowej pełniącego obowiązki Kierownika Referatu Bezpieczeństwa Pana Andrzeja Karpowicza.

Prośbę motywujemy, tym iż od ponad pół roku na podobnym stanowisku w ZG OSP RP w Suchym Lesie niema osoby spełniającej kryteria na w/w stanowisko (obecny druh w dalszym ciągu nie spełnia kryteriów związanych z wykształceniem ogólnym jak i kwalifikacyjnym zgodnie z obowiązującymi przepisami). Ta właśnie sytuacja powoduje nieustanny konflikt między jednostkami OSP naszej gminy co w konsekwencji może niekorzystnie wpłynąć na bezpieczeństwo ratowników podczas działań ratowniczo - gaśniczych z uwagi na brak kompetencji owego druha. Dodatkowo ubiegłoroczne ja i tegoroczne poczynania Prezes ZG OSP RP dh Zbigniew Hąci czy to w przypadku byłego już Komendanta Gminnego czy w przypadku próby przejęcia środków finansowych przeznaczonych na zakup samochodu do naszej jednostki powodują pogłębianie kryzysu między jednostkami, gdyż przez swoje poczynania nie wypełnia dobrze sprawowanej funkcji, a tym samym nie przestrzega przepisów zawartych w statucie i ustawach.

Kandydatura Pana Andrzeja Karpowicza jest dokładnie przez nas przemyślana z uwagi na fakt, że w chwili obecnej jest jednym z nielicznych osób w naszej gminie, który spełnia wszystkie kryteria do pełnienia stanowiska Komendanta Ochrony Przeciwpożarowej, który w myśl przepisów nie musi przynależeć do struktur OSP oraz nie jest zobowiązany do brania czynnego udziału w akcjach ratowniczo - gaśniczych, gdyż sprawuje swoje obowiązki przez podległych mu Naczelników OSP w gminie. Dodatkowo wspomże to prace w ramach Gminnego Zarządzania Kryzysowego z jednoczesną poprawą współpracy z Komendą Miejską Państwowej Straży Pożarnej, która przeważnie organizuje spotkania czy szkolenia w godzinach pracy.



W naszej opinii ta propozycja spowoduje polepszenie napiętych relacji między gminnymi jednostkami OSP, które na tą chwilę są niekorzystne, gdyż Pan Andrzej Karpowicz jest obdarzony dużym zaufaniem wśród druhów z gminy Suchy Las co jest niezbędne w sprawowaniu takiej funkcji. Jako Kierownik Referatu Bezpieczeństwa wykonuje w dużej mierze zadania, które przypisane są owej funkcji jak:

- opiniowanie zasadności zakupu sprzętu stanowiącego wyposażenie podległych jednostek,
- współpraca z Komendantem Miejskim PSP w zakresie realizacji zadań KSRG,
- inicjowanie prac i działań organów gminy w zakresie zaopatrzenia obszaru gminy w wodę do celów gaśniczych,
- udział w projektowaniu budżetu gminy, w części dotyczącej ochrony przeciwpożarowej dot. funkcjonowania jednostek OSP,
- bieżąca współpraca ze starostwem oraz Komendantem Miejskim PSP w zakresie ochrony przeciwpowodziowej oraz zapobiegania innym nadzwyczajnym zagrożeniom życia i zdrowia ludzi lub środowiska na obszarze gminy,
- udzielanie pomocy jednostkom OSP funkcjonującym na obszarze gminy,
- stała bieżąca współpraca z Komendą Miejską Państwowej Straży Pożarnej, Zarządem Gminnym ZOSP RP oraz innymi instytucjami zajmującymi się sprawami ochrony p-poż. na terenie gminy.

Widząc owe zbieżności zadań jak i mając w dalszym ciągu na uwadze dobro mieszkańców naszej gminy jak i uspokojenie zaognionej sytuacji w strukturach OSP wnioskujemy o pozytywne rozpatrzenie naszej prośby oraz o udzielenie pisemnej odpowiedzi w ustawowym terminie. W przypadku doprecyzowania naszego wniosku proponujemy spotkanie w przedmiotowej sprawie.

Za Zarząd

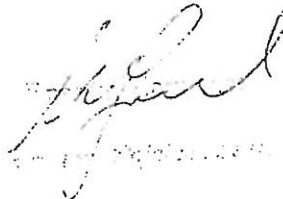

Suchy Las dnia, 29.03.2016 r.

RB.5543.1.2016

Prezes Zarządu  
OSP RP w Suchym Lesie  
Dh Wojciech Szulc

W odpowiedzi na Państwa wniosek w sprawie powołania Komendanta Gminnego Ochrony Przeciwpożarowej w gminie Suchy Las informuję, że zgodnie ustawą z dnia 24 sierpnia 1991 r. o ochronie przeciwpożarowej (Dz.U. 1991 Nr 81 poz. 351 ze zm.) Art. 32.3a „gmina może zatrudnić komendanta gminnego ochrony przeciwpożarowej”.

W Urzędzie Gminy Suchy Las jest zatrudniony pracownik na stanowisku Kierownika Referatu Bezpieczeństwa, posiadający kwalifikacje do zajmowania stanowiska komendanta gminnego ochrony przeciwpożarowej i ma w zakresie obowiązków na swoim stanowisku cały zakres zadań związanych z funkcjonowaniem ochotniczych straży pożarnych na terenie gminy Suchy Las, które zostały ujęte w Państwa piśmie. Kierownik Referatu Bezpieczeństwa poza ochroną przeciwpożarową zajmuje się sprawami związanymi z Zarządzaniem Kryzysowym, Obroną Cywilną oraz sprawami obronnymi. Tak więc ochrona przeciwpożarowa jest jednym z wielu zadań w ramach stanowiska Kierownika Referatu Bezpieczeństwa w związku z czym nie ma potrzeby wyodrębniania stanowiska komendanta gminnego ochrony przeciwpożarowej.

Ponadto należy rozróżnić funkcję Komendanta Gminnego Ochotniczych Straży Pożarnych, który działa w ramach stowarzyszenia od stanowiska urzędnika samorządowego Komendanta Gminnego Ochrony Przeciwpożarowej.

Odnosząc się do pisma z dnia 8.02.2016 r. w sprawie uprawnień dh-a Jarosława Sznajdera do pełnienia funkcji komendanta gminnego ZOSP RP informuję, że nie jest on zatrudniony w żadnej formie przez Urząd Gminy w Suchym Lesie a funkcję Komendanta Gminnego OSP pełni w ramach stowarzyszenia jakim jest OSP, w związku z czym należy w tej sprawie zwrócić się do Prezesa Zarządu Gminnego OSP RP.





RADA GMINY  
SUCHY LAS  
RG.0004.1.29.2017

ZAŁĄCZNIK NR 8  
DO PROTOKOŁU NR XXIX/2017  
Z DNIA no. 109/2017

Suchy Las 27 marca 2017 r.

Wojewoda Wielkopolski  
Wielkopolski Urząd Wojewódzki  
Al. Niepodległości 16/18  
61 – 713 Poznań

Dot.KN-XI.1410.11.2017.2

W związku z pismem Wojewody Wielkopolskiego z dnia 24 lutego 2017 r. Nr KN-XI.1410.11.2017.2, otrzymanym w dniu 1 marca 2017 r., uprzejmie podaję, że zgodnie z orzeczeniem Sądu Najwyższego z dnia 18 grudnia 2003 r. sygn.. akt III RN 153/02: „Uchwała rady gminy wydana w trybie określonym w przepisach Rozdziału 2 Działu VIII 1 k.p.a. nie może być przedmiotem skargi do wojewody w oparciu o przepis art. 229 pkt 1 k.p.a., bowiem **przeczyłoby to istocie postępowania skargowo – wnioskowego jako postępowania jednoinstancyjnego.**”

Wobec powyższego, nie znajduje uzasadnienia prawnego prośba Wojewody Wielkopolskiego o ustosunkowanie się przez Radę Gminy Suchy Las do zarzutów zawartych w skardze Państwa Elżbiety i Ryszarda Grewlingów, w tym do uwag naniesionych na załączonych do tej skargi kserokopii uchwał Rady Gminy Suchy Las wskazanych w wyżej wymienionym piśmie. Na marginesie pragnę wskazać, że przy rozpatrywaniu skarg Państwa Grewlingów Rada Gminy Suchy Las nie naruszyła jakiegokolwiek przepisu Działu VIII kodeksu postępowania administracyjnego, dotyczącego sposobu postępowania przy rozpatrywaniu skarg.

PRZEWODNICZĄCA  
RADY GMINY SUCHY LAS  
*[Podpis]*  
Krzysztof Szwed

ZAŁĄCZNIK NR .....

DO PROTOKOŁU NR .....

Z DNIA .....

205  
XXIX/ROD  
no. 09. 2017

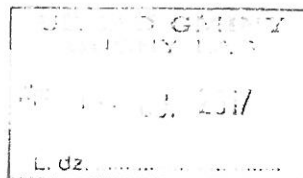

Biedrusko, dnia 6 marca 2017 r.

Anna Stefaniak, Krzysztof Stefaniak

Marcela Piкуła, Michał Piкуła

Hanna Grzeškowiak, Marek Grzeškowiak

Ireneusz Grochowski

Aneta Superczyńska

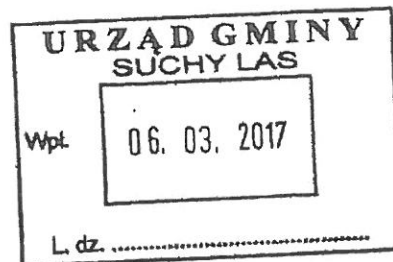

Wójt Gminy Suchy Las

ul. Szkolna 13

62-002 Suchy Las

dot.: ROŚ.6220.11.2016

## PROTEST

### PRZECIWKO PLANOWANEMU PRZEDSIĘWZIĘCIU POLEGAJĄCEMU NA:

**budowie stacji paliw, samoobsługowej myjni samochodowej wraz z całą infrastrukturą towarzyszącą przy ul. Jesionowej w Biedrusku na działce o numerze ewidencyjnym 45/7**

**na wniosek P.H.U. Maciej Kaczmarek, ul. Malwowa 152, 60-184 Skórzewo, reprezentowanego przez p. Piotra Kruszyńskiego i p. Ewę Ratajczak, ul. Bednarska 13, 60-571 Poznań**

W związku z zawiadomieniem o wszczęciu postępowania wydanym przez Wójta Gminy Suchy Las dnia 12.01.2017 pod numerem ROŚ.6220.11.2016, my, niżej podpisani, występując w charakterze strony postępowania, wyrażamy protest i nie godzimy się na realizację planowanego przedsięwzięcia.

## UZASADNIENIE:

Bezpośrednie sąsiedztwo działki, na której ma zostać zrealizowane planowane przedsięwzięcie, stanowi od strony wschodniej istniejąca i użytkowana przez sygnatariuszy niniejszego protestu szeregową zabudowę mieszkaniową. Planowane przedsięwzięcie godzi w interes prawny właścicieli sąsiadującej bezpośrednio zabudowy mieszkaniowej i stanowić będzie dla nich uciążliwość ekologiczną, bytową i materialną polegającą w szczególności na:

1. wystawieniu mieszkańców na negatywne oddziaływanie urządzeń emitujących hałas, takich jak myjnie bezdotykowe (3 stanowiska), kompresor, 2 odkurzacze przez 24 godziny na dobę i przez 7 dni w tygodniu, tj. nieprzerwanie, przy czym pomiary poziomu hałasu przedstawione we wniosku inwestora nie są wynikami pomiarów rzeczywistych przeprowadzonych na porównywalnych obiektach, a tylko symulacjami, na podstawie których nie można wykluczyć przekraczania odpowiednich norm przez urządzenia zlokalizowane na planowanej inwestycji; zgodnie ze specyfikacją producenta montowane na stacji paliw kompresory wytwarzają hałas o natężeniu 90 dB każdy, a odkurzacze po 70 dB każdy;
2. zagrożeniu zanieczyszczeniem środowiska poprzez wytwarzane przez inwestycję i składowane na jej terenie odpady niebezpiecznych w postaci mieszanin odpadów z piaskowników i odwadniania olejów w separatorach, zużytych urządzeń zawierających elementy niebezpieczne, sorbentów i materiałów filtracyjnych zanieczyszczonych substancjami niebezpiecznymi, tkanin zanieczyszczonych substancjami niebezpiecznymi używanych w myjni samochodowej oraz na stacji paliw;
3. zagrożeniu zanieczyszczeniem środowiska w przypadku ewentualnych wycieków paliw; stosowanie bezodpływowych zbiorników na odbiór ścieków płynnych pochodzących z myjni grozi przeciekaniem i przesiąkaniem substancji niebezpiecznych do gruntów i wód gruntowych, co stanowi bezpośrednio zagrożenie dla środowiska; w obecnym stanie ani przy ulicy Jesionowej ani przy ulicy Borowikowej nie ma sieci kanalizacyjnej;
4. emisji oparów podczas tankowania benzyn do baków pojazdów, która przyczyni się do pogorszenia jakości środowiska w miejscu lokalizacji inwestycji i w jej sąsiedztwie oddziałując na zabudowę mieszkaniową, stanowiąc źródło konfliktów sąsiedzkich;
5. wzmożeniu ruchu pojazdów (w tym również pojazdów ciężarowych) w bezpośrednim i bardzo bliskim (ok. 15m) sąsiedztwie zabudowy mieszkaniowej, skutkiem czego będzie przede wszystkim hałas przekraczający dopuszczalne normy, zwłaszcza w porze nocnej;
6. zagrożeniu pożarowym terenów objętych ochroną Obszaru Natura 2000 w wyniku umieszczenia stacji paliw w bezpośrednim sąsiedztwie tego chronionego terenu;

7. wyłączeniu połowy terenu działki przeznaczonej pod planowaną inwestycję spod gospodarki leśnej, albowiem na połowie obszaru przedmiotowej działki inwestora znajduje się las wchodzący w skład obszaru Natura 2000 porośnięty drzewostanem liczącym około 30 sosen o obwodzie pnia od 100 cm do 200 cm oraz wieloletnie krzewy;
8. stworzeniu bezpośredniego zagrożenia dla środowiska - terenu obszaru Natura 2000 sąsiadującego z planowaną inwestycją - poprzez zniszczenie siedlisk chronionych gatunków zwierząt, w tym nietoperzy i krogulca.

Planowana inwestycja ma od strony południowej graniczyć z lasem stanowiącym chroniony Obszar Natura 2000. Ze względu na charakter przechowywanych na stacjach paliw substancji istnieje zwiększone zagrożenie pożarowe dla terenu leśnego i graniczącego z nim terenu zabudowy mieszkaniowej. Ponadto okoliczne grunty leśne zaliczone zostały do obszaru Natura 2000, co dowodzi ich szczególnych walorów przyrodniczych i potrzeby ochrony zamieszkujących je gatunków chronionych. Sąsiedztwo stacji paliw z pewnością nie jest sąsiedztwem wymarzone dla przyrody i jej dobrostanu. Realizacja inwestycji będzie się ponadto wiązała z wycięciem w szczególności około 30 wielowiekowych sosen stanowiących naturalną zaporę wizualną chroniącą jednocześnie przed hałasem emitowanym przez pojazdy mechaniczne przemieszczające się drogą powiatową nr 2406P w kierunku Poznania i Bolechowa. Na gruncie przytoczonych argumentów należy stwierdzić, że planowane przedsięwzięcie znacznie i w sposób niekorzystny zmieni charakter terenu, przy którym znajduje się zabudowa mieszkaniowa. Większość mieszkańców wybrała na miejsce zamieszkania Biedrusko, mimo kontynuowania aktywności zawodowej w Poznaniu, właśnie ze względu na uroki terenu, bliskość lasu i charakter miejsca, spełniający potrzeby ludzi ceniących sobie zieleń przyrody, ciszę i spokój oraz zdrowy tryb życia.

Planowane przedsięwzięcie bez wątpienia wpłynie na obniżenie atrakcyjności rynkowej działek z istniejącą zabudową mieszkaniową. W przypadku realizacji przedmiotowego przedsięwzięcia będzie ono dla potencjalnych kupców ww. działek argumentem przemawiającym za obniżeniem ceny sprzedaży nieruchomości.

Z planu stacji wynika, że urządzenia emitujące hałas oraz miejsce składowania odpadów zostały usytuowane w miejscach znajdujących na wschodniej ścianie działki, to jest w najbliższej możliwej odległości od zabudowy mieszkaniowej. Pozwala to sądzić, że bliskość zabudowy mieszkaniowej i bezpośredni wpływ inwestycji na warunki korzystania z sąsiednich nieruchomości nie została zupełnie wzięta pod uwagę przez osoby sporządzające plan inwestycji.

Decyzje o realizacji wszelkich inwestycji winny być podejmowane z poszanowaniem uzasadnionego interesu osób trzecich – właścicieli nieruchomości znajdujących się na obszarze bezpośredniego oddziaływania inwestycji. Zapewne każdy mieszkaniec Biedruska opowie się za budową stacji paliw, ale żaden nie opowie się za budową



stacji paliw pod oknami swojego domu. Zrealizowanie planowanego przedsięwzięcia we wnioskowanej lokalizacji służyć będzie interesom inwestora, jako czerpiącego bezpośrednie zyski, gminie Suchy Las, która czerpać będzie zyski pośrednie w postaci podatków, mieszkańcom, którzy mieszkają w rozsądnej odległości i nie będą na co dzień znosić uciążliwości stacji paliw w bezpośrednim sąsiedztwie swoich domów, natomiast jednoznacznie i w sposób znaczący godzić będzie w interes prawny mieszkańców działek bezpośrednio sąsiadujących z działką inwestora nr 45/7.

Serdecznie zapraszamy Radnych Gminy Suchy Las do wizyty w Biedrusku przy ulicy Jesionowej i przekonania się na własne oczy, w jakiej odległości od zabudowy mieszkaniowej ma powstać planowana stacja paliw i w jak niekorzystnej sytuacji znaleźli się mieszkańcy ulicy Borowikowej.

Biorąc pod uwagę przedstawione argumenty, protestujemy przeciwko planowanemu przedsięwzięciu polegającemu na budowie stacji paliw wraz z myjnią samochodową i infrastrukturą towarzyszącą na działce o numerze ewidencyjnym 45/7 w Biedrusku przy ul. Jesionowej.

Zwracamy się z uprzejmą prośbą o odczytanie niniejszego protestu na najbliższej sesji Rady Gminy Suchy Las i poinformowaniu sygnatariuszy protestu o terminie jego odczytania z odpowiednim wyprzedzeniem.

Anna Stefaniak

Anna Stefaniak

Krzysztof Stefaniak

Krzysztof Stefaniak

Marcela Piкуła

Marcela Piкуła

Michał Piкуła

Michał Piкуła

Hanna Grzeškowiak

Hanna Grzeškowiak

Marek Grzeškowiak

Marek Grzeškowiak

Ireneusz Grochowski

Ireneusz Grochowski

Aneta Superczyńska

Aneta Superczyńska

**Otrzymują:**

1. Wójt Gminy Suchy Las  
ul. Szkolna 13, 62-002 Suchy Las
2. Przewodniczący Rady Gminy Suchy Las  
ul. Szkolna 13, 62-002 Suchy Las
3. Starostwo Powiatowe w Poznaniu Wydział Administracji Architektoniczno-Budowlanej  
ul. Jackowskiego 18, 60-509 Poznań
4. Powiatowy Inspektor Nadzoru Budowlanego dla Powiatu Poznańskiego  
ul. Zielona 8, 61-851 Poznań
5. Regionalna Dyrekcja Ochrony Środowiska w Poznaniu  
ul. Jana Henryka Dąbrowskiego 79, 60-529 Poznań
6. Wojewódzki Inspektorat Ochrony Środowiska w Poznaniu  
ul. Czarna Rola 4, 61-625 Poznań
7. Regionalny Dyrektor Lasów Państwowych w Poznaniu  
ul. Gajowa 10, 60-959 Poznań

**Do wiadomości:**

Strony postępowania według wykazu widniejącego na str. 2 załączonego zawiadomienia.

**Załączniki:**

1. Kopia Zawiadomienia o wszczęciu postępowania z dnia 12.01.2017 wydanego przez Wójta Gminy Suchy Las pod numerem ROŚ.6220.11.2016
2. Zdjęcia przedstawiające drzewostan porastający działkę o numerze ewidencyjnym 45/7.

